

**BLACK
RED
WHITE**

Fronty meblowe

katalog produktowy

WYMIARÓWKA TYPOWYCH FRONTÓW

FRONTY PEŁNE (W1)		WITRYNY (W2)		SZUFLADY (W3)	
Dł.	Szer.	Dł.	Szer.	Dł.	Szer.
316	496	284	396	140	296
316	596	284	446	140	346
355	396	284	496	140	396
355	446	284	596	140	446
355	496	284	696	140	496
355	596	284	796	140	596
355	696	284	896	140	696
355	796	355	396	140	796
355	896	355	446	140	896
393	596	355	496	284	146
396	496	355	596	284	296
396	596	355	696	284	346
500	596	355	796	284	396
570	296	355	896	284	446
570	346	570	296	284	496
570	396	570	346	284	596
570	446	570	396	284	696
570	496	570	446	284	796
570	596	570	496	284	896
570	696	570	596		
570	796	570	696		
570	896	570	796		
600	296	570	896		
600	396	713	296		
600	496	713	346		
600	446	713	396		
600	596	713	446		
643	596	713	496		
713	246	713	596		
713	296	943	296		
713	346	943	346		
713	396	943	396		
713	446	943	446		
713	456	943	496		
713	496	943	596		
713	596	1081	396		
713	796	1081	446		
713	896	1081	496		
943	296	1081	596		
943	346	1247	396		
943	396	1247	446		
943	446	1247	496		
943	496	1247	596		
943	596	1261	396		
1081	396	1261	446		
1081	446	1261	496		
1081	496	1261	596		
1081	596				
1247	296				
1247	396				
1247	446				
1247	496				
1247	596				
1261	396				
1261	446				
1261	496				
1261	596				

PRZYKŁADOWE WZORY FRONTÓW

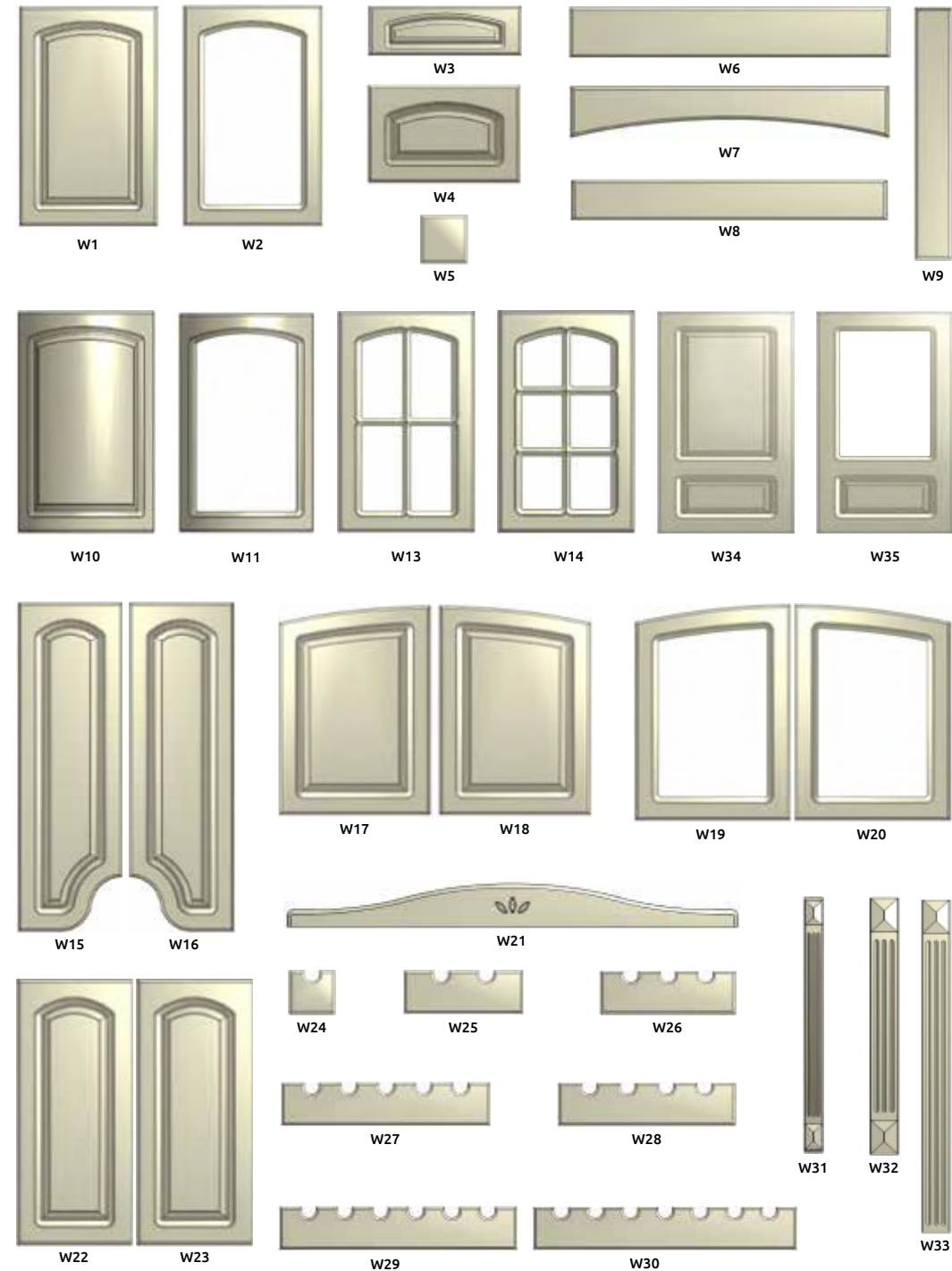



**BLACK
RED
WHITE**

O firmie

Zakład produkcyjny Black Red White S.A. w Mielcu jest nowoczesnym, dynamicznie rozwijającym się przedsiębiorstwem specjalizującym się w produkcji mebli oraz frontów meblowych, z wyłącznie polskim kapitałem. Działalność prowadzi w Specjalnej Strefie Ekonomicznej w Mielcu.

Wysoka jakość wyrobów uzyskana dzięki zastosowaniu najnowocześniejszych technologii i wysokich kwalifikacji pracowników sprawiła, że w krótkim czasie stała się znaczącym producentem w branży meblarskiej.

Zarówno fronty jak i korpusy meblowe produkowane przez BRW uzyskały atesty higieniczne wydane przez Instytut Medycyny Morskiej i Tropikalnej w Gdyni.

Od początku istnienia firma systematycznie aktualizuje swoją ofertę o nowe produkty. Obok szerokiej gamy frontów meblowych w ofercie BRW pojawiły się również gotowe zestawy mebli oraz meble systemowe. Naszym celem jest dostarczenie Państwu produktów najwyższej jakości.

Ogromne znaczenie dla firmy ma ochrona środowiska. Każdy materiał i komponent używany w procesie produkcji oraz stosowane technologie spełniają wymagania ekologiczne. Dotyczy to również odpadów produkcyjnych, które w całości są utylizowane. Firma spełnia wymagania i oczekiwania wszystkich klientów, dopasowując się do trendów panujących na rynku oraz kreując nowe style, zgodne z sugestiami mającymi swe źródło u krajowych i zagranicznych partnerów biznesowych zajmujących się dystrybucją wyrobów firmy Black Red White S.A.

WZORY FRONTÓW PVC



ALAMO

8-9



AREA

10-11

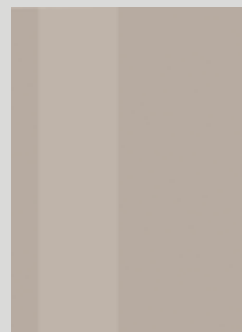

ATIS

12-13



CANYON

14-15



CLASIC

16-17



DELANO

18-19



EFECTO

20-21

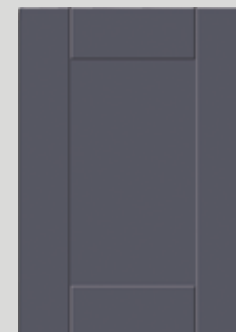

EKRAN

22-23



ELBA

24-25



FRESCO

26-27



MYDEŁKO

28-29



NEO

30-31



OLDER

32-33



PARMA

34-35



PORTAL

36-37



PUERTA

38-39



REGULARNY

40-41



ROSA

42-43



SPARX

44-45



STILE

46-47



TAFLA D

48-49

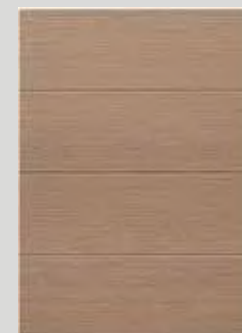

TAFLA E

50-51



TAFLA H

52-53



TAFLA LIVORNO

52-53

OZNACZENIE WYKOŃCZENIA POWIERZCHNI FRONTÓW

 **PVC** folia PVC

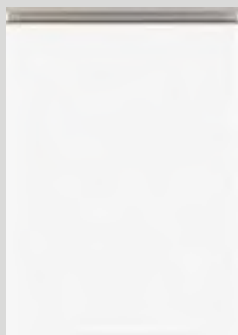

TAFLA MARINO

52-53



TAFLA RELING

52-53



VERTICAL

54-55

WZORY FRONTÓW

DLACZEGO WARTO WYBRAĆ FRONTY MEBLOWE BRW I CZYM WYRÓŻNIAMY SIĘ NA TLE KONKURENCJI?

TERAZ SKUPIMY SIĘ NA NASZYCH FRONTACH FOLIOWANYCH.



1. Do produkcji frontów foliowanych stosujemy płytę MDF oraz płytę HDF, dzięki temu nasze fronty foliowane posiadają bardzo wysoką jakość powierzchni oraz krawędzi.
2. Fronty oklejane są foliami od największych światowych producentów.
3. W ofercie posiadamy kilka typów dekorów. Dekory jednobarwne ze strukturą, jednobarwne matowe, jednobarwne połyskowe, drewnopodobne bez struktury, drewnopodobne ze strukturą 3D, drewnopodobne połyskowe.
4. Na Państwa życzenie nasze fronty możemy poddać procesowi uszlachetnienia poprzez ręczne patynowanie nadające indywidualny charakter. Jest to proces nałożenia danego koloru patyny na miejsce frezowane oraz zabezpieczenie powierzchni frontu lakierem bezbarwnym.
5. W naszej ofercie znajdują Państwo fronty z powierzchnią płaską lub frezowaną, z uchwytem zintegrowanym lub mocowanym na powierzchni frontu.
6. Dopetnieniem oferty jest bardzo bogata gama dodatków, która podkreśli indywidualny charakter kuchni lub mebli na wymiar. W ofercie posiadamy pilastry, listwy wykończeniowe, cokoły proste i gięte, witryny szpros i inne.



Fronty foliowane oznakowywane są za pomocą etykiet, co stanowi potwierdzenie, że macie Państwo do czynienia z oryginalnym produktem firmy BRW.

FRONTY FOLIOWANE RÓWNIEŻ ZABEZPIECZAMY NA CZAS TRANSPORTU Z DUŻĄ STARANNOŚCIĄ.



W przypadku frontów oklejanych foliami PVC „wysoki połysk” oraz „supermat” na powierzchni frontów znajduje się ochronna folia zabezpieczająca. Stanowi ona dodatkowe zabezpieczenie, które chroni fronty do momentu montażu w Państwa kuchni.



Fronty oklejane foliami „wysoki połysk” oraz fronty patynowane mają zabezpieczone narożniki specjalnymi ekologicznymi kształtkami tekturowymi oraz są pakowane w folię ochronną tak, by bezpiecznie i bez uszkodzeń zostały dostarczone do odbiorcy.



Sposób pakowania palety do wysyłki.

Otrzymują Państwo produkty bezpieczne, łatwe w użytkowaniu i konserwacji, wyprodukowane na bazie najlepszych komponentów i stale kontrolowane na każdym etapie produkcji.

ALAMO



Baza frontu

Płyta MDF o grubości 16mm

Strona wewnętrzna frontu

Laminat biały

Strona zewnętrzna frontu

Folie PVC z aktualnego wzornika folii BRW z wyłączeniem folii wysoki połysk

Dostępne opcje wykończenia

Folia PCV

1. Folie PVC z aktualnego wzornika BRW (z wyłączeniem folii wysoki połysk)
2. Folia PVC + patyna+ lakier półmatowy (dla określonej grupy folii PVC)

Rozmiarówka frontów

Fronty Alamo oferujemy w wymiarówce typowych frontów meblowych BRW. Wymiarówka dostępna jest w katalogu Fronty meblowe na stronie nr.2 (lewa okładka) oraz na stronie internetowej www.brwmielec.pl

Fronty nietypowe

Wykonywane są według „Zasad frezowania frontów”. Zasady frezowania dostępne są na stronie internetowej w zakładce pliki do pobrania w pliku „Zasady frezowania frontów” lub u dystrybutorów regionalnych.

Fronty witryn

Do frontów Alamo oferujemy standardowy front witryny o szerokości ramiaka 78 mm. Szko do witryn montowane jest za pomocą plastikowych uchwytów montażowych. Ofertę frontów witryn uzupełniają fronty szpros z możliwością frezowania 4 lub 6 okienek.

Szko do frontów

Do frontów Alamo oferujemy szkło w następujących wzorach: mrożone, mleczne, mleczne z prostokątem, mleczne z elipsą, theła, master. Szkło dostępne jest tylko dla witryn o wymiarach typowych.

Fronty gięte

Do frontów Alamo oferujemy fronty gięte w dwóch rozmiarach 713x422 oraz 943x422. Dostępne są również fronty witrynowe gięte w tych samych rozmiarach. Do frontów witryn giętych oferujemy szkło w następujących wzorach: master, mleczne, mleczne z elipsą. Szkło do witryn montowane jest za pomocą plastikowych uchwytów montażowych.

Skrajne wymiary

Skrajne wymiary dla frontów nietypowych (nazwa) dostępne są w tabeli na stronie 74-75 katalogu oraz na stronie internetowej www.brwmielec.pl

Dodatki

Na stronie 69-70 w katalogu przedstawiamy ofertę dodatków do frontu (nazwa). Dostępne są między innymi pilastry, blendy, listwy wieńczące itp.

Dostępne wzory frontów

Alamo W1, W2, W3, W4, W5, W6, W7, W8, W9, W10, W11, W13, W14, W21, W22, W23, W24, W25, W26, W27, W28, W29, W30, W31, W32, W33

Informacje dodatkowe

Jeżeli nie znaleźli Państwo informacji na interesujący temat zapraszamy do kontaktu z pracownikami działu handlowego pod numerami telefonów 602375680 lub 600439479.



Front pełny



Witryna



Szpros

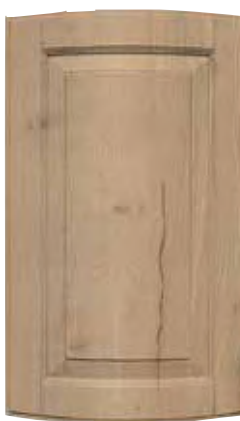

Front pełny gięty



Witryna gięta



Front cargo



Szufłada niska



Szufłada wysoka

AREA





Front pełny

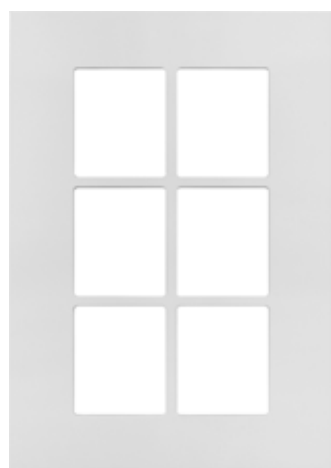

Szpros



Witryna

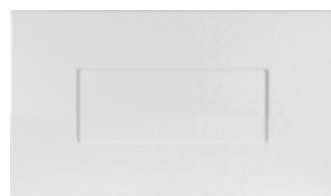

Szuflada wysoka

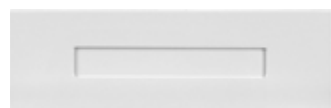

Szuflada niska

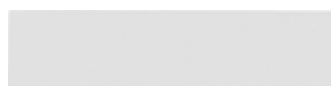

Front pod piekarnik

Baza frontu

Płyta HDF o grubości 19mm

Strona wewnętrzna frontu

Laminat biały

Strona zewnętrzna frontu

Folie PVC z aktualnego wzornika BRW z wyłączeniem folii wysoki połysk.

Dostępne opcje wykończenia

Folia PVC

1. Folia PVC z wzornika BRW (z wyłączeniem folii wysoki połysk.
2. Folia PVC + patyna+ lakier półmatowy (dla określonej grupy folii PVC)

Rozmiarówka frontów

Fronty Area oferujemy w wymiarówce typowych frontów meblowych BRW. Wymiarówka dostępna jest w katalogu Fronty meblowe na stronie nr.2 (lewa okładka) oraz na stronie internetowej www.brwmielec.pl

Fronty nietypowe

Wykonywane są według „Zasad frezowania frontów”. Zasady frezowania dostępne są na stronie internetowej w zakładce pliki do pobrania w pliku „Zasady frezowania frontów” lub u dystrybutorów regionalnych.

Informacje dodatkowe

Jeżeli nie znaleźli Państwo informacji na interesujący temat, zapraszamy do kontaktu z pracownikami działu handlowego pod numerami telefonu 602375680 lub 600439479.

Fronty witryn

Do frontów Area oferujemy standardowy front witryny o szerokości ramki 90 mm. Witryna posiada podfrezowanie, w którym obsadza się szkło i zabezpiecza białą listewką przyszybową (2440x13mm). Ofertę frontów witryn uzupełniają fronty szpros z możliwością frezowania 4 lub 6 okienek.

Szkło do frontów

Do frontów Area oferujemy szkło w następujących wzorach: mleczne, master, master point. Szkło dostępne jest tylko dla witryn o wymiarach typowych.

Fronty gięte

Nie występują.

Skrajne wymiary

Skrajne wymiary dla frontów nietypowych (nazwa) dostępne są w tabeli na stronie 74-75 katalogu oraz na stronie internetowej www.brwmielec.pl

Dodatki

Na stronie 69-70 w katalogu przedstawiamy ofertę dodatków do frontu (nazwa). Dostępne są między innymi pilastry, blendy, listwy wieńczące itp.

Dostępne wzory frontów

Area W1, W2, W3, W4, W5, W6, W8, W9, W13, W14, W21, W22, W23, W24, W25, W26, W27, W28, W29, W30, W31, W32, W33

BLACK
RED
WHITE

AREA



Front cargo

ATIS





Baza frontu

Płyta MDF o grubości 16mm

Strona wewnętrzna frontu

Laminat biały

Strona zewnętrzna frontu

Folie PVC z aktualnego wzornika BRW

Dostępne opcje wykończenia

Folia PCV

1. Folia PVC z wzornika BRW

Rozmiarówka frontów

Fronty Atis oferujemy w wymiarówce typowych frontów meblowych BRW. Wymiarówka dostępna jest w katalogu Fronty meblowe na stronie nr.2 (lewa okładka) oraz na stronie internetowej www.brwmielec.pl

Fronty nietypowe

Wykonywane są według „Zasad frezowania frontów”. Zasady frezowania dostępne są na stronie internetowej w zakładce pliki do pobrania w pliku „Zasady frezowania frontów” lub u dystrybutorów regionalnych.

Informacje dodatkowe

Jeżeli nie znaleźli Państwo informacji na interesujący temat, zapraszamy do kontaktu z pracownikami działu handlowego pod numerami telefonu 602375680 lub 600439479.

Fronty witryny

Do frontów Atis oferujemy standardowy front witryny o szerokości ramiaka 90 mm. Szkło do frontu witryny montowane jest za pomocą plastikowych uchwytów montażowych.

Szkło do frontów

Do frontów Atis oferujemy szkło w następujących wzorach: mleczne, master, master point, thela. Szkło dostępne jest tylko dla witryn o wymiarach typowych.

Fronty gięte

Do frontów Atis oferujemy fronty gięte w dwóch rozmiarach 713x422 oraz 943x422. Dostępne są również fronty witrynowe gięte w tych samych rozmiarach. Do frontów witryn giętych oferujemy szkło w następujących wzorach: master, mleczne. Szkło do witryn montowane jest za pomocą plastikowych uchwytów montażowych.

Skrajne wymiary

Skrajne wymiary dla frontów nietypowych (nazwa) dostępne są w tabeli na stronie 74-75 katalogu oraz na stronie internetowej www.brwmielec.pl

Dodatki

Na stronie 69-70 w katalogu przedstawiamy ofertę dodatków do frontu (nazwa). Dostępne są między innymi pilastry, blendy, listwy wieńczące itp.

Dostępne wzory frontów

Atis W1, W2, W3, W4, W5, W6, W8, W9, W10, W11, W21, W22, W23, W24, W25, W26, W27, W28, W29, W30, W31, W32, W33,



Front pełny

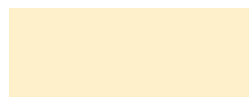

Szuflada



Blenda



Witryna



Front cargo

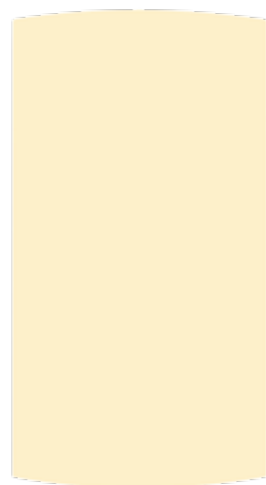

Front gięty



CANYON





BLACK
RED
WHITE

CANYON



Front pełny

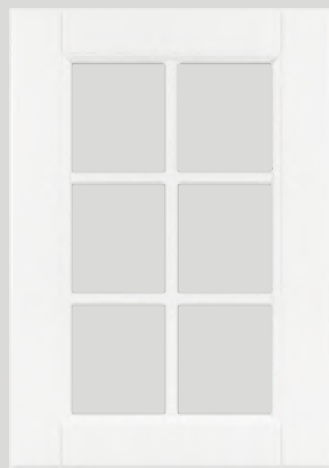

Szpros



Witryna

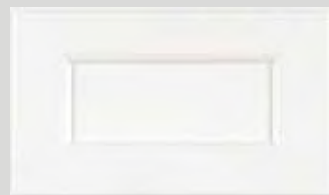

Szuflada wysoka

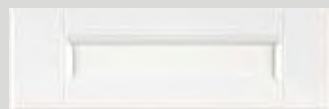

Szuflada niska

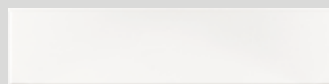

Front pod piekarnik

Baza frontu

Płyta HDF o grubości 19mm

Strona wewnętrzna frontu

Laminat biały

Strona zewnętrzna frontu

Folie PVC z aktualnego wzornika BRW z wyłączeniem folii wysoki połysk.

Dostępne opcje wykończenia

Folia PVC

1. Folia PVC z wzornika BRW (z wyłączeniem folii wysoki połysk.
2. Folia PVC + patyna+ lakier półmatowy (dla określonej grupy folii PVC)

Rozmiarówka frontów

Fronty Canyon oferujemy w wymiarówce typowych frontów meblowych BRW. Wymiarówka dostępna jest w katalogu Fronty meblowe na stronie nr.2 (lewa okładka) oraz na stronie internetowej www.brwmielec.pl

Fronty nietypowe

Wykonywane są według „Zasad frezowania frontów”. Zasady frezowania dostępne są na stronie internetowej w zakładce pliki do pobrania w pliku „Zasady frezowania frontów” lub u dystrybutorów regionalnych.

Fronty witryn

Do frontów Canyon oferujemy standardowy front witryny o szerokości ramki 84 mm. Witryna posiada podfrezowanie, w którym obsadza się szkło i zabezpiecza białą listewką przyszybową (2440x13mm). Ofertę frontów witryn uzupełniają fronty szpros z możliwością frezowania 4 lub 6 okienek.

Szkoło do frontów

Do frontów Canyon oferujemy szkło w następujących wzorach: mleczne, master, master point. Szkło dostępne jest tylko dla witryn o wymiarach typowych.

Fronty gięte

Nie występują.

Skrajne wymiary

Skrajne wymiary dla frontów nietypowych (nazwa) dostępne są w tabeli na stronie 74-75 katalogu oraz na stronie internetowej www.brwmielec.pl

Dodatki

Na stronie 69-70 w katalogu przedstawiamy ofertę dodatków do frontu (nazwa). Dostępne są między innymi pilastry, blendy, listwy wieńczące itp.

Dostępne wzory frontów

Canyon W1, W2, W3, W4, W5, W6, W8, W9, W13, W14, W21, W22, W23, W24, W25, W26, W27, W28, W29, W30, W31, W32, W33,

Informacje dodatkowe

Jeżeli nie znaleźli Państwo informacji na interesujący temat, zapraszamy do kontaktu z pracownikami działu handlowego pod numerami telefonu 602375680 lub 600439479.



Front cargo

CLASIC





Baza frontu

Płyta MDF o grubości 16mm

Strona wewnętrzna frontu

Laminat biały

Strona zewnętrzna frontu

Folie PVC z aktualnego wzornika folii BRW z wyłączeniem folii wysoki połysk

Dostępne opcje wykończenia

Folia PVC

1. Folia PVC z wzornika BRW (z wyłączeniem folii wysoki połysk)
2. Folia PVC + patyna+ lakier półmatowy (dla określonej grupy folii PVC)

Rozmiarówka frontów

Fronty Clasic oferujemy w wymiarówce typowych frontów meblowych BRW. Wymiarówka dostępna jest w katalogu Fronty meblowe na stronie nr.2 (lewa okładka) oraz na stronie internetowej www.brwmielec.pl

Fronty nietypowe

Wykonywane są według „Zasad frezowania frontów”. Zasady frezowania dostępne są na stronie internetowej w zakładce pliki do pobrania w pliku „Zasady frezowania frontów” lub u dystrybutorów regionalnych.

Fronty witryny

Do frontów Clasic oferujemy standardowy front witryny o szerokości ramiaka 66 mm. Szkło do frontu witryny montowane jest za pomocą plastikowych uchwytów montażowych. Ofertę frontów witryn uzupełniają fronty szpros z możliwością frezowania 4 lub 6 okienek.

Szkło do frontów

Do frontów Clasic oferujemy szkło w następujących wzorach: mleczne, master, mrożone, thela, mleczne z elipsą, mleczne z prostokątem. Szkło dostępne jest tylko dla witryn o wymiarach typowych.

Fronty gięte

Do frontów Clasic oferujemy fronty gięte w dwóch rozmiarach 713x422 oraz 943x422. Dostępne są również fronty witrynowe gięte w tych samych rozmiarach. Do frontów witryn giętych oferujemy szkło w następujących wzorach: master, mleczne, mleczne z elipsą. Szkło do witryny montowane jest za pomocą plastikowych uchwytów montażowych.

Skrajne wymiary

Skrajne wymiary dla frontów nietypowych (nazwa) dostępne są w tabeli na stronie 74-75 katalogu oraz na stronie internetowej www.brwmielec.pl

Dodatki

Na stronie 69-70 w katalogu przedstawiamy ofertę dodatków do frontu (nazwa). Dostępne są między innymi pilastry, blendy, listwy wieńczące itp.

Dostępne wzory frontów

Clasic W1, W2, W3, W4, W5, W6, W7, W8, W9, W10, W11, W13, W14, W15, W16, W17, W18, W19, W20, W21, W22, W23, W24, W25, W26, W27, W28, W29, W30, W31, W32, W33

Informacje dodatkowe

Jeżeli nie znaleźli Państwo informacji na interesujący temat, zapraszamy do kontaktu z pracownikami działu handlowego pod numerami telefonu 602375680 lub 600439479.



Front pełny

Witryna

Witryna gięta

Front pełny gięty



Szpros - PVC



Szuflada niska



Szuflada wysoka



Blenda z łukiem



Front pełny łuk



Witryna łuk



Front firanka



Front cargo

BLACK
RED
WHITE

CLASIC

DELANO





Baza frontu

Płyta MDF o grubości 16mm

Strona wewnętrzna frontu

Laminat biały

Strona zewnętrzna frontu

Folie PVC z aktualnego wzornika BRW z wyłączeniem folii wysoki połysk

Dostępne opcje wykończenia

Folia PVC

1. Folia PVC z wzornika BRW (z wyłączeniem folii w wysokim połysku)
2. Folia PVC + patyna+ lakier półmatowy (dla określonej grupy folii PVC)

Rozmiarówka frontów

Fronty Delano oferujemy w wymiarówce typowych frontów meblowych BRW. Wymiarówka dostępna jest w katalogu Fronty meblowe na stronie nr.2 (lewa okładka) oraz na stronie internetowej www.brwmielec.pl

Fronty nietypowe

Wykonywane są według „Zasad frezowania frontów”. Zasady frezowania dostępne są na stronie internetowej w zakładce pliki do pobrania w pliku „Zasady frezowania frontów” lub u dystrybutorów regionalnych.

Informacje dodatkowe

Jeżeli nie znaleźli Państwo informacji na interesujący temat, zapraszamy do kontaktu z pracownikami działu handlowego pod numerami telefonu 602375680 lub 600439479.

Fronty witryn

Do frontów Delano oferujemy standardowy front witryny o szerokości ramiaka 90 mm. Szkło do witryn montowane jest za pomocą plastikowych uchwytów montażowych.

Szkło do frontów

Do frontów Delano oferujemy szkło w następujących wzorach: mleczne, master, master point. Szkło dostępne jest tylko dla witryn o wymiarach typowych.

Fronty gięte

Do frontów Delano oferujemy fronty gięte w dwóch rozmiarach 713x422 oraz 943x422. Dostępne są również fronty witrynowe gięte w tych samych rozmiarach. Do frontów witryn giętych oferujemy szkło w następujących wzorach: master, mleczne. Szkło do witryn montowane jest za pomocą plastikowych uchwytów montażowych.

Skrajne wymiary

Skrajne wymiary dla frontów nietypowych (nazwa) dostępne są w tabeli na stronie 74-75 katalogu oraz na stronie internetowej www.brwmielec.pl

Dodatki

Na stronie 69-70 w katalogu przedstawiamy ofertę dodatków do frontu (nazwa). Dostępne są między innymi pilastry, blendy, listwy wieńczące itp.

Dostępne wzory frontów

Delano W1, W2, W3, W4, W5, W6, W8, W9, W10, W11, W21, W22, W23, W24, W25, W26, W27, W28, W29, W30, W31, W32, W33



Front pełny



Witryna

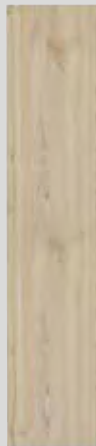

Front cargo



Front gięty



Szuflada

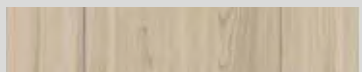

Blenda

BLACK
RED
WHITE

DELANO

EFFECTO





PVC



Front pełny

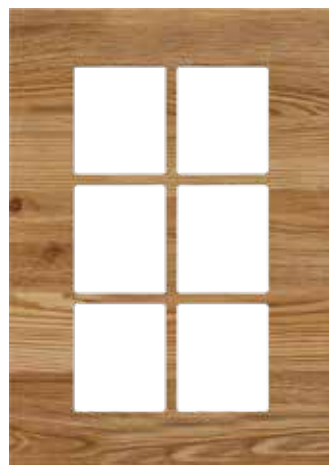

Szpros

Baza frontu

Płyta MDF o grubości 19mm

Strona wewnętrzna frontu

Laminat biały

Strona zewnętrzna frontu

Folie PVC z aktualnego wzornika folii BRW z wyłączeniem folii wysoki połysk

Dostępne opcje wykończenia

Folia PVC

Folia PVC z wzornika BRW (z wyłączeniem folii wysoki połysk)

Rozmiarówka frontów

Fronty Efecto oferujemy w wymiarówce typowych frontów meblowych BRW. Wymiarówka dostępna jest w katalogu Fronty meblowe na stronie nr.2 (lewa okładka) oraz na stronie internetowej www.brwmielec.pl

Fronty nietypowe

Wykonywane są według „Zasad frezowania frontów”. Zasady frezowania dostępne są na stronie internetowej w zakładce pliki do pobrania w pliku „Zasady frezowania frontów” lub u dystrybutorów regionalnych.

Fronty witryn

Do frontów Efecto oferujemy standardowy front witryny o szerokości ramiaka 90 mm. Witryna posiada podfrezowanie, w którym obsadza się szkło i zabezpiecza białą listewką przyszybową (2440x13mm). Ofertę frontów witryn uzupełniają fronty szpros z możliwością frezowania 4 lub 6 okienek.

Szkło do frontów

Do frontów Efecto oferujemy szkło w następujących wzorach: mleczne, master, master point. Szkło dostępne jest tylko dla witryn o wymiarach typowych.

Fronty gięte

Nie występują

Skrajne wymiary

Skrajne wymiary dla frontów nietypowych (nazwa) dostępne są w tabeli na stronie 74-75 katalogu oraz na stronie internetowej www.brwmielec.pl

Dodatki

Na stronie 69-70 w katalogu przedstawiamy ofertę dodatków do frontu (nazwa). Dostępne są między innymi pilastry, blendy, listwy wieńczące itp.

Dostępne wzory frontów

Efecto W1, W2, W3, W4, W5, W6, W8, W9, W13, W14, W21, W22, W23, W24, W25, W26, W27, W28, W29, W30, W31, W32, W33

Informacje dodatkowe

Jeżeli nie znaleźli Państwo informacji na interesujący temat, zapraszamy do kontaktu z pracownikami działu handlowego pod numerami telefonu 602375680 lub 600439479.



Front cargo



Witryna



Szuflada wysoka



Szuflada niska



Front pod piekarnik

**BLACK
RED
WHITE**

EFFECTO

EKRAN





Front pełny

Witryna

Szpros



Front pełny gięty

Witryna gięta

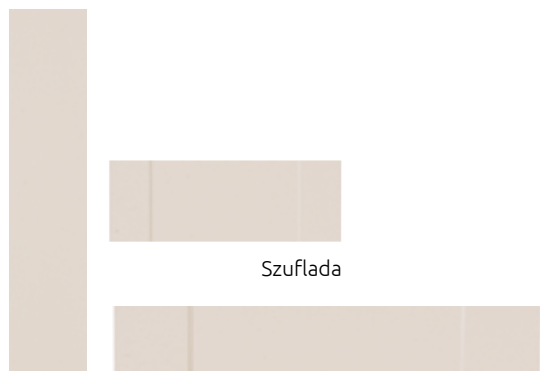

Front cargo

Blenda

Baza frontu

Płyta MDF o grubości 19mm

Strona wewnętrzna frontu

Laminat biały

Strona zewnętrzna frontu

Folie PVC z aktualnego wzornika BRW z wyłączeniem folii wysoki połysk.

Dostępne opcje wykończenia

Folia PCV

1. Folia PVC z wzornika BRW (z wyłączeniem folii w wysoki połysk)
2. Folia PVC + patyna+ lakier półmatowy (dla określonej grupy folii PVC)

Rozmiarówka frontów

Fronty Ekran oferujemy w wymiarówce typowych frontów meblowych BRW. Wymiarówka dostępna jest w katalogu Fronty meblowe na stronie nr.2 (lewa okładka) oraz na stronie internetowej www.brwmielec.pl

Fronty nietypowe

Wykonywane są według „Zasad frezowania frontów”. Zasady frezowania dostępne są na stronie internetowej w zakładce pliki do pobrania w pliku „Zasady frezowania frontów” lub u dystrybutorów regionalnych.

Fronty witryn

Do frontów Ekran oferujemy standardowy front witryny o szerokości ramki 90 mm. Witryna posiada podfrezowanie, w którym obsadza się szkło i zabezpiecza białą listewką przyszybową (2440x18mm). Ofertę frontów witryn uzupełniają fronty szpros z możliwością frezowania 4 lub 6 okienek.

Szkło do frontów

Do frontów Ekran oferujemy szkło w następujących wzorach: mleczne, master, master point. Szkło dostępne jest tylko dla witryn o wymiarach typowych. Szkło do witryn montowane jest za pomocą plastikowych uchwytów montażowych.

Fronty gięte

Do frontów Ekran oferujemy fronty gięte w dwóch rozmiarach 713x422 oraz 943x422. Dostępne są również fronty witrynowe gięte w tych samych rozmiarach. Do frontów witryn giętych oferujemy szkło w następujących wzorach: master, mleczne. Szkło do witryn montowane jest za pomocą plastikowych uchwytów montażowych.

Skrajne wymiary

Skrajne wymiary dla frontów nietypowych (nazwa) dostępne są w tabeli na stronie 74-75 katalogu oraz na stronie internetowej www.brwmielec.pl

Dodatki

Na stronie 69-70 w katalogu przedstawiamy ofertę dodatków do frontu (nazwa). Dostępne są między innymi pilastry, blendy, listwy wieńczące itp.

Dostępne wzory frontów

Ekran W1, W2, W3, W4, W5, W6, W8, W9, W10, W11, W13, W14, W21, W22, W23, W24, W25, W26, W27, W28, W29, W30, W31, W32, W33,

Informacje dodatkowe

Jeżeli nie znaleźli Państwo informacji na interesujący temat, zapraszamy do kontaktu z pracownikami działu handlowego pod numerami telefonu 602375680 lub 600439479.

ELBA





Baza frontu

Płyta MDF o grubości 16mm

Strona wewnętrzna frontu

Laminat biały

Strona zewnętrzna frontu

Folie PVC z aktualnego wzornika folii BRW z wyłączeniem folii w wysokim połysku.

Dostępne opcje wykończenia

Folia PCV

1. Folie PVC z aktualnego wzornika BRW (z wyłączeniem folii w wysokim połysku)
2. Folia PVC + patyna+ lakier półmatowy (dla określonej grupy folii PVC)

Rozmiarówka frontów

Fronty Elba oferujemy w wymiarówce typowych frontów meblowych BRW. Wymiarówka dostępna jest w katalogu Fronty meblowe na stronie nr.2 (lewa okładka) oraz na stronie internetowej www.brwmielec.pl

Fronty nietypowe

Wykonywane są według „Zasad frezowania frontów”. Zasady frezowania dostępne są na stronie internetowej w zakładce pliki do pobrania w pliku „Zasady frezowania frontów” lub u dystrybutorów regionalnych.

Fronty witryny

Do frontów Elba oferujemy standardowy front witryny o szerokości ramki 73,5 mm. Szkło do witryn montowane jest za pomocą plastikowych uchwytów montażowych.

Szkło do frontów

Do frontów Elba oferujemy szkło w następujących wzorach: mleczne, mleczne z elipsą, mrożone, thela. Szkło dostępne jest tylko dla witryny o wymiarach typowych.

Fronty gięte

Do frontów Elba oferujemy fronty gięte w dwóch rozmiarach 713x422 oraz 943x422. Dostępne są również fronty witrynowe gięte w tych samych rozmiarach. Do frontów witryn giętych oferujemy szkło w następujących wzorach: master, mleczne. Szkło do witryn montowane jest za pomocą plastikowych uchwytów montażowych.

Skrajne wymiary

Skrajne wymiary dla frontów nietypowych (nazwa) dostępne są w tabeli na stronie 74-75 katalogu oraz na stronie internetowej www.brwmielec.pl

Dodatki

Na stronie 69-70 w katalogu przedstawiamy ofertę dodatków do frontu (nazwa). Dostępne są między innymi pilastry, blendy, listwy wieńczące itp.

Dostępne wzory frontów

Elba W1, W2, W3, W4, W5, W6, W7, W8, W9, W10, W11, W15, W16, W17, W18, W19, W20, W21, W22, W23, W24, W25, W26, W27, W28, W29, W30, W31, W32, W33

Informacje dodatkowe

Jeżeli nie znaleźli Państwo informacji na interesujący temat, zapraszamy do kontaktu z pracownikami działu handlowego pod numerami telefonu 602375680 lub 600439479.



Front pełny



Witryna



Front pełny gięty



Szufłada niska



Szufłada wysoka



Witryna gięta



Blenda z tukiem



Front pełny tuk



Witryna tuk



Cargo



Front firanka

BLACK
RED
WHITE

ELBA

FRESCO



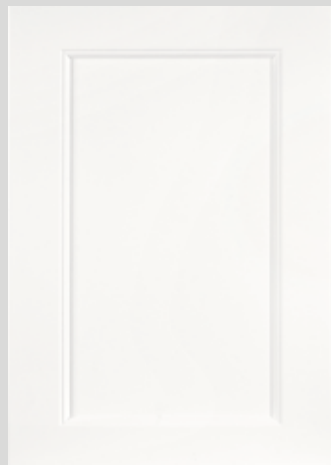

Front petny

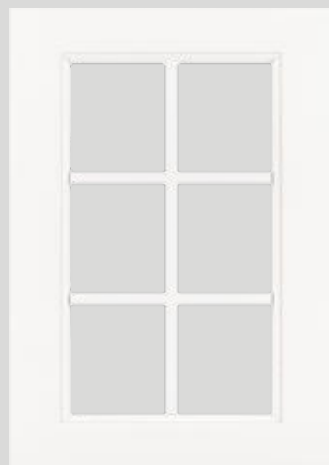

Szpros

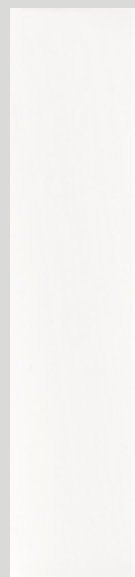

Front cargo



Witryna

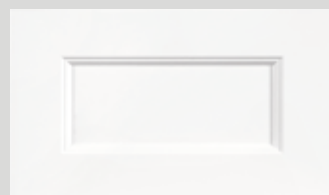

Szuflada wysoka

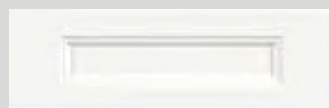

Szuflada niska

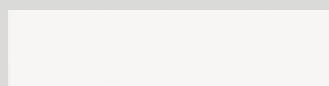

Front pod piekarnik

Baza frontu

Płyta HDF o grubości 19mm

Strona wewnętrzna frontu

Laminat biały

Strona zewnętrzna frontu

Folie PVC a aktualnego wzornika BRW z wyłączeniem folii wysoki połysk.

Dostępne opcje wykończenia

Folia PVC

1. Folia PVC z wzornika BRW (z wyłączeniem folii wysoki połysk.
2. Folia PVC + patyna+ lakier półmatowy (dla określonej grupy folii PVC)

Rozmiarówka frontów

Fronty Fresco oferujemy w wymiarówce typowych frontów meblowych BRW. Wymiarówka dostępna jest w katalogu Fronty meblowe na stronie nr.2 (lewa okładka) oraz na stronie internetowej www.brwmielec.pl

Fronty nietypowe

Wykonywane są według „Zasad frezowania frontów”. Zasady frezowania dostępne są na stronie internetowej w zakładce pliki do pobrania w pliku „Zasady frezowania frontów” lub u dystrybutorów regionalnych.

Informacje dodatkowe

Jeżeli nie znaleźli Państwo informacji na interesujący temat, zapraszamy do kontaktu z pracownikami działu handlowego pod numerami telefonu 602375680 lub 600439479.

Fronty witryn

Do frontów Fresco oferujemy standardowy front witryny o szerokości ramki 84 mm. Witryna posiada podfrezowanie w którym obsadza się szkło i zabezpiecza białą listewką przyszybową (2440x13mm). Ofertę frontów witryn uzupełniają fronty szpros z możliwością frezowania 4 lub 6 okienek.

Szkło do frontów

Do frontów Fresco oferujemy szkło w następujących wzorach: mleczne, master, master point. Szkło dostępne jest tylko dla witryn o wymiarach typowych.

Fronty gięte

Nie występują.

Skrajne wymiary

Skrajne wymiary dla frontów nietypowych (nazwa) dostępne są w tabeli na stronie 74-75 katalogu oraz na stronie internetowej www.brwmielec.pl

Dodatki

Na stronie 69-70 w katalogu przedstawiamy ofertę dodatków do frontu (nazwa). Dostępne są między innymi pilastry, blendy, listwy wieńczące itp.

Dostępne wzory frontów

Fresco W1, W2, W3, W4, W5, W6, W8, W9, W13, W14, W21, W22, W23, W24, W25, W26, W27, W28, W29, W30, W31, W32, W33

BLACK
RED
WHITE

FRESKO

MYDEŁKO





Baza frontu

Płyta MDF o grubości 19mm

Strona wewnętrzna frontu

Laminat biały

Strona zewnętrzna frontu

Folie PVC z aktualnego wzornika folii BRW

Dostępne opcje wykończenia

Folia PVC

1. Folia PVC z wzornika BRW

Rozmiarówka frontów

Fronty Mydełko oferujemy w wymiarówce typowych frontów meblowych BRW. Wymiarówka dostępna jest w katalogu Fronty meblowe na stronie nr.2 (lewa okładka) oraz na stronie internetowej www.brwmielec.pl

Fronty nietypowe

Wykonywane są według „Zasad frezowania frontów”. Zasady frezowania dostępne są na stronie internetowej w zakładce pliki do pobrania w pliku „Zasady frezowania frontów” lub u dystrybutorów regionalnych.

Informacje dodatkowe

Jeżeli nie znaleźli Państwo informacji na interesujący temat, zapraszamy do kontaktu z pracownikami działu handlowego pod numerami telefonu 602375680 lub 600439479.

Fronty witryn

Do frontów Mydełko oferujemy standardowy front witryny o szerokości ramki 66 mm. Szkło do witryn montowane jest za pomocą plastikowych uchwytów montażowych.

Szkło do frontów

Do frontów Mydełko oferujemy szkło w następujących wzorach: mleczne, master, mleczne z elipsą, mrożone, mleczne z prostokątem, thela. Szkło dostępne jest tylko dla witryn o wymiarach typowych.

Fronty gięte

Do frontów Mydełko oferujemy fronty gięte w dwóch rozmiarach 713x422 oraz 943x422. Dostępne są również fronty witrynowe gięte w tych samych rozmiarach. Do frontów witryn giętych oferujemy szkło w następujących wzorach: master, mleczne. Szkło do frontu witryny montowane jest za pomocą plastikowych uchwytów montażowych.

Skrajne wymiary

Skrajne wymiary dla frontów nietypowych (nazwa) dostępne są w tabeli na stronie 74-75 katalogu oraz na stronie internetowej www.brwmielec.pl

Dodatki

Na stronie 69-70 w katalogu przedstawiamy ofertę dodatków do frontu (nazwa). Dostępne są między innymi pilastry, blendy, listwy wieńczące itp.

Dostępne wzory frontów

Mydełko W1, W2, W3, W4, W5, W6, W8, W9, W10, W11, W21, W22, W23, W24, W25, W26, W27, W28, W29, W30, W31, W32, W33

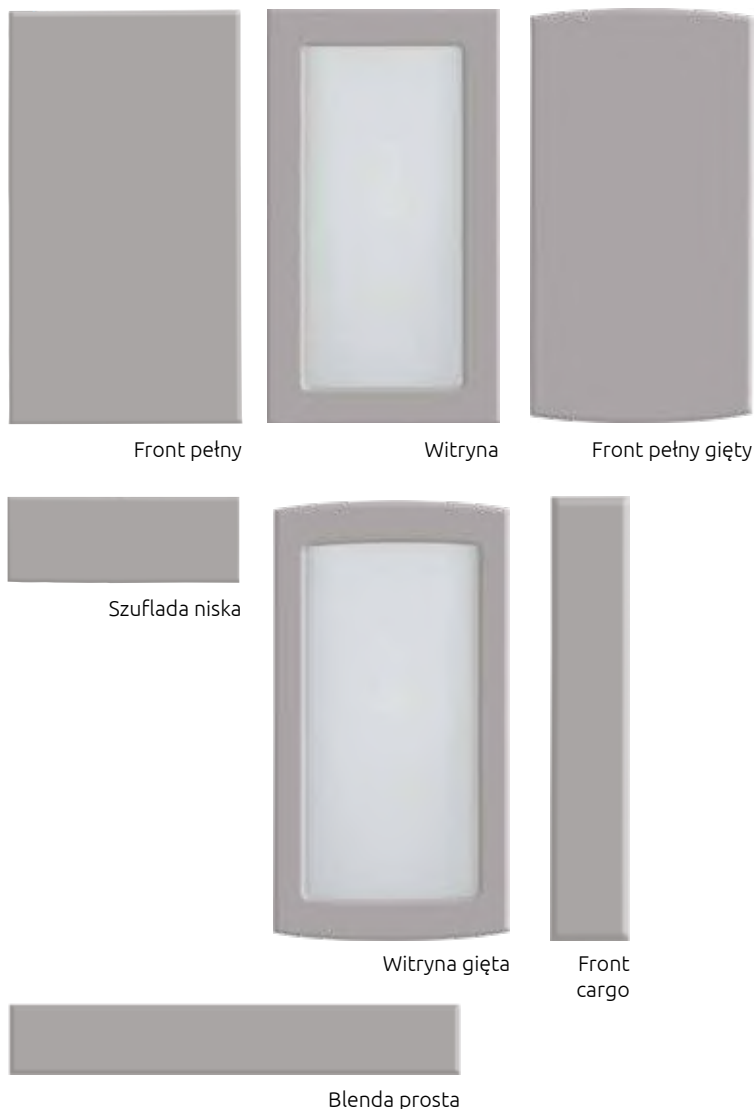

BLACK
RED
WHITE

MYDEŁKO

NEO





Front petny



Szpros



Front cargo



Witryna



Szuflada wysoka



Szuflada niska



Front pod piekarnik



Baza frontu

Płyta MDF o grubości 19mm

Strona wewnętrzna frontu

Laminat biały

Strona zewnętrzna frontu

Folie PVC z aktualnego wzornika BRW z wyłączeniem folii wysoki połysk

Dostępne opcje wykończenia

Folia PVC

1. Folia PVC z wzornika BRW (z wyłączeniem folii wysoki połysk)
2. Folia PVC + patyna + lakier półmatowy (dla określonej grupy folii PVC)

Rozmiarówka frontów

Fronty Neo oferujemy w wymiarówce typowych frontów meblowych BRW. Wymiarówka dostępna jest w katalogu Fronty meblowe na stronie nr.2 (lewa okładka) oraz na stronie internetowej www.brwmielec.pl

Fronty nietypowe

Wykonywane są według „Zasad frezowania frontów”. Zasady frezowania dostępne są na stronie internetowej w zakładce pliki do pobrania w pliku „Zasady frezowania frontów” lub u dystrybutorów regionalnych.

Informacje dodatkowe

Jeżeli nie znaleźli Państwo informacji na interesujący temat, zapraszamy do kontaktu z pracownikami działu handlowego pod numerami telefonu 602375680 lub 600439479.

Fronty witryn

Do frontów Neo oferujemy standardowy front witryny o szerokości ramki 84 mm. Witryna posiada podfrezowanie, w którym obsadza się szkło i zabezpiecza białą listewką przyszybową (2440x13mm).

Ofertę frontów witryn uzupełniają fronty szpros z możliwością frezowania 4 lub 6 okienek.

Szkło do frontów

Do frontów Neo oferujemy szkło w następujących wzorach: mleczne, master, master point. Szkło dostępne jest tylko dla witryn o wymiarach typowych.

Fronty gięte

Nie występują.

Skrajne wymiary

Skrajne wymiary dla frontów nietypowych (nazwa) dostępne są w tabeli na stronie 74-75 katalogu oraz na stronie internetowej www.brwmielec.pl

Dodatki

Na stronie 69-70 w katalogu przedstawiamy ofertę dodatków do frontu (nazwa). Dostępne są między innymi pilastry, blendy, listwy wieńczące itp.

Dostępne wzory frontów

Neo W1, W2, W3, W4, W5, W6, W8, W9, W13, W14, W21, W22, W23, W24, W25, W26, W27, W28, W29, W30, W31, W32, W33

BLACK
RED
WHITE

NEO

OLDER





Front pełny

Szpros - PVC



Witryna

Front pełny gięty

Witryna gięta

Front firanka



Blenda z łukiem

Szuflada wysoka

Szuflada

Front Cargo

Front Cargo

Front pełny tuk

Witryna tuk

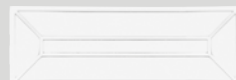

Szuflada niska

Baza frontu

Płyta MDF o grubości 16mm

Strona wewnętrzna frontu

Laminat biały

Strona zewnętrzna frontu

Folie PVC z aktualnego wzornika BRW z wyłączeniem folii wysoki połysk.

Dostępne opcje wykończenia

Folia PVC

1. Folia PVC z wzornika BRW (z wyłączeniem folii wysoki połysk)
2. Folia PVC + patyna+ lakier półmatowy (dla określonej grupy folii PVC)

Rozmiarówka frontów

Fronty Older oferujemy w wymiarówce typowych frontów meblowych BRW. Wymiarówka dostępna jest w katalogu Fronty meblowe na stronie nr.2 (lewa okładka) oraz na stronie internetowej www.brwmielec.pl

Fronty nietypowe

Wykonywane są według „Zasad frezowania frontów”. Zasady frezowania dostępne są na stronie internetowej w zakładce pliki do pobrania w pliku „Zasady frezowania frontów” lub u dystrybutorów regionalnych.

Fronty witryn

Do frontów Older oferujemy standardowy front witryny o szerokości ramki 73,5 mm. Szkło do witryny montowane jest za pomocą plastikowych uchwytów montażowych. Ofertę frontów witryn uzupełniają fronty szpros z możliwością frezowania 4 lub 6 okienek.

Szkło do frontów

Do frontów Older oferujemy szkło w następujących wzorach: mleczne, master, mrożone, thela, mleczne z elipsą, mleczne z prostokątem. Szkło dostępne jest tylko dla witryn o wymiarach typowych.

Fronty gięte

Do frontów Older oferujemy fronty gięte w dwóch rozmiarach 713x422 oraz 943x422. Dostępne są również fronty witrynowe gięte w tych samych rozmiarach. Do frontów witryn giętych oferujemy szkło w następujących wzorach: master, mleczne. Szkło do frontu witryny montowane jest za pomocą plastikowych uchwytów montażowych.

Skrajne wymiary

Skrajne wymiary dla frontów nietypowych (nazwa) dostępne są w tabeli na stronie 74-75 katalogu oraz na stronie internetowej www.brwmielec.pl

Dodatki

Na stronie 69-70 w katalogu przedstawiamy ofertę dodatków do frontu (nazwa). Dostępne są między innymi pilastry, blendy, listwy wieńczące itp.

Dostępne wzory frontów

Older W1, W2, W3, W4, W5, W6, W7, W8, W9, W10, W11, W13, W14, W15, W16, W17, W18, W19, W20, W21, W22, W23, W24, W25, W26, W27, W28, W29, W30, W31, W32, W33

Informacje dodatkowe

Jeżeli nie znaleźli Państwo informacji na interesujący temat, zapraszamy do kontaktu z pracownikami działu handlowego pod numerami telefonu 602375680 lub 600439479.

PARMA



Baza frontu

Płyta MDF o grubości 19mm

Strona wewnętrzna frontu

Laminat biały

Strona zewnętrzna frontu

Folie PVC z aktualnego wzornika folii BRW z wyłączeniem folii wysoki połysk

Dostępne opcje wykończenia

Folia PCV

1. Folie PVC z aktualnego wzornika BRW (z wyłączeniem folii w wysokim połysku)
2. Folia PVC + patyna+ lakier półmatowy (dla określonej grupy folii PVC)

Rozmiarówka frontów

Fronty Parma oferujemy w wymiarówce typowych frontów meblowych BRW. Wymiarówka dostępna jest w katalogu Fronty meblowe na stronie nr.2 (lewa okładka) oraz na stronie internetowej www.brwmielec.pl

Fronty nietypowe

Wykonywane są według „Zasad frezowania frontów”. Zasady frezowania dostępne są na stronie internetowej w zakładce pliki do pobrania w pliku „Zasady frezowania frontów” lub u dystrybutorów regionalnych.

Fronty witryn

Do frontów Parma oferujemy standardowy front witryny o szerokości ramki 84,5 mm. Szkło do witryn montowane jest za pomocą plastikowych uchwytów montażowych.

Szkło do frontów

Do frontów Parma oferujemy szkło w następujących wzorach: mleczne, master, mrożone, thela, mleczne z elipsą, mleczne z prostokątem. Szkło dostępne jest tylko dla witryn o wymiarach typowych.

Fronty gięte

Do frontów Parma oferujemy fronty gięte w dwóch rozmiarach 713x422 oraz 943x422. Dostępne są również fronty witrynowe gięte Parma w tych samych rozmiarach. Do frontów witryn giętych oferujemy szkło w następujących wzorach: master, mleczne. Szkło do witryn montowane jest za pomocą plastikowych uchwytów montażowych.

Skrajne wymiary

Skrajne wymiary dla frontów nietypowych (nazwa) dostępne są w tabeli na stronie 74-75 katalogu oraz na stronie internetowej www.brwmielec.pl

Dodatki

Na stronie 69-70 w katalogu przedstawiamy ofertę dodatków do frontu (nazwa). Dostępne są między innymi pilastry, blendy, listwy wieńczące itp.

Dostępne wzory frontów

Parma W1, W2, W3, W4, W5, W6, W7, W8, W9, W10, W11, W17, W18, W19, W20, W21, W22, W23, W24, W25, W26, W27, W28, W29, W30, W31, W32, W33

Informacje dodatkowe

Jeżeli nie znaleźli Państwo informacji na interesujący temat, zapraszamy do kontaktu z pracownikami działu handlowego pod numerami telefonu 602375680 lub 600439479.



Front pełny

Witryna

Front pełny gięty



Szuflada niska

Blenda z tukiem

Cargo

Front pełny tuk

Witryna tuk



Witryna gięta



Szuflada średnia



Szuflada wysoka



PARMA

PORTAL





Baza frontu

Płyta MDF o grubości 16mm

Strona wewnętrzna frontu

Laminat biały

Strona zewnętrzna frontu

Folie PVC z aktualnego wzornika folii BRW z wyłączeniem folii wysoki połysk

Dostępne opcje wykończenia

Folia PVC

1. Folia PVC z wzornika BRW (z wyłączeniem folii wysoki połysk)
2. Folia PVC + patyna+ lakier półmatowy (dla określonej grupy folii PVC)

Rozmiarówka frontów

Fronty Portal oferujemy w wymiarówce typowych frontów meblowych BRW. Wymiarówka dostępna jest w katalogu Fronty meblowe na stronie nr.2 (lewa okładka) oraz na stronie internetowej www.brwmielec.pl

Fronty nietypowe

Wykonywane są według „Zasad frezowania frontów”. Zasady frezowania dostępne są na stronie internetowej w zakładce pliki do pobrania w pliku „Zasady frezowania frontów” lub u dystrybutorów regionalnych.

Fronty witryny

Do frontów Portal oferujemy standardowy front witryny o szerokości ramiaka 66 mm. Szkło do frontu witryny montowane jest za pomocą plastikowych uchwytów montażowych. Ofertę frontów witryn uzupełniają fronty szpros z możliwością frezowania 4 lub 6 okienek

Szkło do frontów

Do frontów Portal oferujemy szkło w następujących wzorach: mleczne, master, mrożone, thela, mleczne z elipsą, mleczne z prostokątem. Szkło dostępne jest tylko dla witryn o wymiarach typowych.

Fronty gięte

Do frontów Portal oferujemy fronty gięte w dwóch rozmiarach 713x422 oraz 943x422 w wersji pełnej lub witryna. Do frontów witrynowych giętych dostępne jest szkło we wzorach: mleczne, master, mleczne z elipsą. Szkło do witryn montowane jest za pomocą plastikowych uchwytów montażowych.

Skrajne wymiary

Skrajne wymiary dla frontów nietypowych (nazwa) dostępne są w tabeli na stronie 74-75 katalogu oraz na stronie internetowej www.brwmielec.pl

Dodatki

Na stronie 69-70 w katalogu przedstawiamy ofertę dodatków do frontu (nazwa). Dostępne są między innymi pilastry, blendy, listwy wieńczące itp.

Dostępne wzory frontów

Portal W1, W2, W3, W4, W5, W6, W7, W8, W9, W10, W11, W13, W14, W15, W16, W17, W18, W19, W20, W21, W22, W23, W24, W25, W26, W27, W28, W29, W30, W31, W32, W33

Informacje dodatkowe

Jeżeli nie znaleźli Państwo informacji na interesujący temat, zapraszamy do kontaktu z pracownikami działu handlowego pod numerami telefonu 602375680 lub 600439479.



Front pełny

Witryna

Szpros - PVC



Blenda z tukiem

Witryna gięta

Front pełny gięty

Front pełny tuk

Witryna tuk



Front firanka

Front cargo

Szuflada niska

Szuflada wysoka

BLACK
RED
WHITE

PORTAL

PUERTA





Baza frontu

Płyta HDF o grubości 19mm

Strona wewnętrzna frontu

Laminat biały

Strona zewnętrzna frontu

Folie PVC z aktualnego wzornika folii BRW z wyłączeniem folii wysoki połysk

Dostępne opcje wykończenia

Folia PVC

1. Folia PVC z wzornika BRW (z wyłączeniem folii wysoki połysk)
2. Folia PVC + patyna+ lakier półmatowy (dla określonej grupy folii PVC)

Rozmiarówka frontów

Fronty Puerta oferujemy w wymiarówce typowych frontów meblowych BRW. Wymiarówka dostępna jest w katalogu Fronty meblowe na stronie nr.2 (lewa okładka) oraz na stronie internetowej www.brwmielec.pl

Fronty dzielone

Fronty dzielone występują w dwóch wersjach. Front pełny dzielony lub front witryna dzielony. Wymiary typowe w jakich dostępne są fronty to 943x396, 943x446, 943x596. Szkło do witryny jest mocowane za pomocą plastikowych uchwytów mocujących i występuje w wymiarach jak do witryny 713x396, 446, 596. Możliwe jest wykonanie frontów dzielonych o wymiarach nietypowych. Szkło dostępne jest tylko do witryn o wymiarach typowych

Fronty nietypowe

Wykonywane są według „Zasad frezowania frontów”. Zasady frezowania dostępne są na stronie internetowej w zakładce pliki do pobrania w pliku „Zasady frezowania frontów” lub u dystrybutorów regionalnych.

Informacje dodatkowe

Jeżeli nie znaleźli Państwo informacji na interesujący temat, zapraszamy do kontaktu z pracownikami działu handlowego pod numerami telefonu 602375680 lub 600439479.

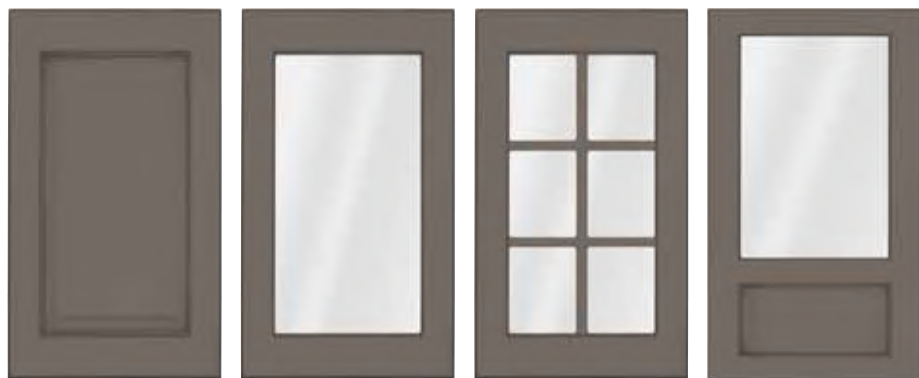

Front pełny

Witryna

Szpros

Front witryna dzielony



Witryna gięta

Witryna gięta

Front pełny tuk

Witryna tuk

Blenda z tukiem



Front cargo

Front firanka

Szuflada niska

Szuflada wysoka

Blenda prosta

Fronty witryn

Do frontów Puerta oferujemy standardowy front witryny o szerokości ramki 72 mm. Szkło do witryn montowane jest za pomocą plastikowych uchwytów montażowych. Ofertę frontów witryn uzupełniają fronty szpros z możliwością frezowania 4 lub 6 okienek.

Szkło do frontów

Do frontów Puerta oferujemy szkło w następujących wzorach: mleczne, master, mrożone, thela, mleczne z elipsą, mleczne z prostokątem. Szkło dostępne jest tylko dla witryn o wymiarach typowych.

Fronty gięte

Oferujemy w wymiarach typowych 713x422 oraz 943x422 w wersji pełnej lub witryna. Do frontów witrynowych giętych dostępne jest szkło we wzorach: mleczne, master, mleczne z elipsą, mrożone i thela.

Skrajne wymiary

Skrajne wymiary dla frontów nietypowych (nazwa) dostępne są w tabeli na stronie 74-75 katalogu oraz na stronie internetowej www.brwmielec.pl

Dodatki

Na stronie 69-70 w katalogu przedstawiamy ofertę dodatków do frontu (nazwa). Dostępne są między innymi pilastry, blendy, listwy wieńczące itp.

Dostępne wzory frontów

Puerta W1, W2, W3, W4, W5, W6, W7, W8, W9, W10, W11, W13, W14, W15, W16, W17, W18, W19, W20, W21, W22, W23, W24, W25, W26, W27, W28, W29, W30, W31, W32, W33, W34, W35

BLACK
RED
WHITE

PUERTA

REGULARNY





Baza frontu

Płyta MDF o grubości 16mm

Strona wewnętrzna frontu

Laminat biały

Strona zewnętrzna frontu

Folie PVC z aktualnego wzornika folii BRW

Dostępne opcje wykończenia

Folia PVC

1. Folia PVC z wzornika BRW
2. Folia PVC + patyna+ lakier półmatowy (dla określonej grupy folii PVC)

Rozmiarówka frontów

Fronty Regularny oferujemy w wymiarówce typowych frontów meblowych BRW. Wymiarówka dostępna jest w katalogu Fronty meblowe na stronie nr.2 (lewa okładka) oraz na stronie internetowej www.brwmielec.pl

Fronty nietypowe

Wykonywane są według „Zasad frezowania frontów”. Zasady frezowania dostępne są na stronie internetowej w zakładce pliki do pobrania w pliku „Zasady frezowania frontów” lub u dystrybutorów regionalnych.

Fronty witryn

Do frontów Regularny oferujemy standardowy front witryny o szerokości ramki 66 mm. Szkło do frontu witryny montowane jest za pomocą plastikowych uchwytów montażowych.

Szkło do frontów

Do frontów Regularny oferujemy szkło w następujących wzorach: mleczne, master, mrożone, thela, mleczne z elipsą, mleczne z prostokątem. Szkło dostępne jest tylko dla witryn o wymiarach typowych.

Fronty gięte

Do frontów Regularny oferujemy fronty gięte w dwóch rozmiarach 713x422 oraz 943x422. Dostępne są również fronty witrynowe gięte w tych samych rozmiarach. Do frontów witryn giętych oferujemy szkło w następujących wzorach: master, mleczne. Szkło do witryn montowane jest za pomocą plastikowych uchwytów montażowych.

Skrajne wymiary

Skrajne wymiary dla frontów nietypowych (nazwa) dostępne są w tabeli na stronie 74-75 katalogu oraz na stronie internetowej www.brwmielec.pl

Dodatki

Na stronie 69-70 w katalogu przedstawiamy ofertę dodatków do frontu (nazwa). Dostępne są między innymi pilastry, blendy, listwy wieńczące itp.

Dostępne wzory frontów

Regularny W1, W2, W3, W4, W5, W6, W7, W8, W9, W10, W11, W15, W16, W17, W18, W19, W20, W21, W22, W23, W24, W25, W26, W27, W28, W29, W30, W31, W32, W33

Informacje dodatkowe

Jeżeli nie znaleźli Państwo informacji na interesujący temat, zapraszamy do kontaktu z pracownikami działu handlowego pod numerami telefonu 602375680 lub 600439479.



Front pełny

Witryna

Front pełny gięty

Witryna gięta



Blenda z łukiem



Front pełny tuk

Witryna tuk



Front cargo

Front firanka



Szuflada wysoka



Szuflada niska

BLACK
RED
WHITE

REGULARNY

ROSA





Baza frontu

Płyta MDF o grubości 16mm

Strona wewnętrzna frontu

Laminat biały

Strona zewnętrzna frontu

Folie PVC z aktualnego wzornika folii BRW z wyłączeniem folii wysoki połysk

Dostępne opcje wykończenia

Folia PVC

1. Folia PVC z wzornika BRW (z wyłączeniem folii wysoki połysk)
2. Folia PVC + patyna+ lakier półmatowy (dla określonej grupy folii PVC)

Rozmiarówka frontów

Fronty Rosa oferujemy w wymiarówce typowych frontów meblowych BRW. Wymiarówka dostępna jest w katalogu Fronty meblowe na stronie nr.2 (lewa okładka) oraz na stronie internetowej www.brwmielec.pl

Fronty nietypowe

Wykonywane są według „Zasad frezowania frontów”. Zasady frezowania dostępne są na stronie internetowej w zakładce pliki do pobrania w pliku „Zasady frezowania frontów” lub u dystrybutorów regionalnych.

Fronty witryn

Do frontów Rosa oferujemy standardowy front witryny o szerokości ramki 74 mm. Szkło do frontu witryny montowane jest za pomocą plastikowych uchwytów montażowych.

Szkło do frontów

Do frontów Rosa oferujemy szkło w następujących wzorach: mleczne, master, mrożone, thela, mleczne z elipsą, mleczne z prostokątem. Szkło dostępne jest tylko dla witryny o wymiarach typowych.

Fronty gięte

Do frontów Rosa oferujemy fronty gięte w dwóch rozmiarach 713x422 oraz 943x422. Dostępne są również fronty witrynowe gięte w tych samych rozmiarach. Do frontów witryn giętych oferujemy szkło w następujących wzorach: master, mleczne. Szkło do witryn montowane jest za pomocą plastikowych uchwytów montażowych.

Skrajne wymiary

Skrajne wymiary dla frontów nietypowych (nazwa) dostępne są w tabeli na stronie 74-75 katalogu oraz na stronie internetowej www.brwmielec.pl

Dodatki

Na stronie 69-70 w katalogu przedstawiamy ofertę dodatków do frontu (nazwa). Dostępne są między innymi pilastry, blendy, listwy wieńczące itp.

Dostępne wzory frontów

Rosa W1, W2, W3, W4, W5, W6, W7, W8, W9, W10, W11, W15, W16, W17, W18, W19, W20, W21, W22, W23, W24, W25, W26, W27, W28, W29, W30, W31, W32, W33



Front pełny

Witryna

Front pełny gięty

Witryna gięta



Blenda z tukiem



Front pełny tük

Witryna tük



Front cargo

Front firanka



Szuflada wysoka

Szuflada niska

Informacje dodatkowe

Jeżeli nie znaleźli Państwo informacji na interesujący temat, zapraszamy do kontaktu z pracownikami działu handlowego pod numerami telefonu 602375680 lub 600439479.

BLACK
RED
WHITE

ROSA

SPARX





Front petny

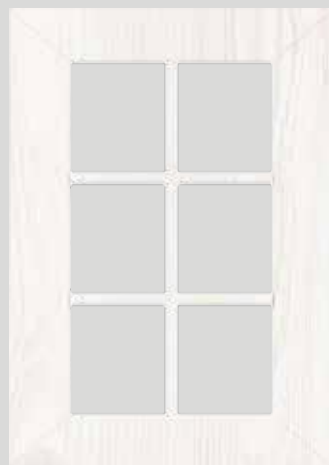

Szpros



Witryna



Szuflada wysoka

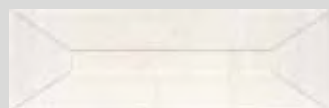

Szuflada niska

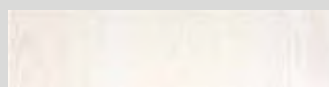

Front pod piekarnik



Baza frontu

Płyta HDF o grubości 19mm

Strona wewnętrzna frontu

Laminat biały

Strona zewnętrzna frontu

Folie PVC z aktualnego wzornika BRW z wyłączeniem folii wysoki połysk

Dostępne opcje wykończenia

Folia PVC

1. Folia PVC z wzornika BRW (z wyłączeniem folii wysoki połysk)
3. Folia PVC + patyna+ lakier półmatowy (dla określonej grupy folii PVC)

Rozmiarówka frontów

Fronty Sparx oferujemy w wymiarówce typowych frontów meblowych BRW Mielec. Wymiarówka dostępna jest w katalogu Fronty meblowe na stronie nr.2 (lewa okładka) oraz na stronie internetowej www.brwmielec.pl

Fronty nietypowe

Wykonywane są według „Zasad frezowania frontów”. Zasady frezowania dostępne są na stronie internetowej w zakładce pliki do pobrania w pliku „Zasady frezowania frontów” lub u dystrybutorów regionalnych.

Informacje dodatkowe

Jeżeli nie znaleźli Państwo informacji na interesujący temat, zapraszamy do kontaktu z pracownikami działu handlowego pod numerami telefonu 602375680 lub 600439479.

Fronty witryn

Do frontów Sparx oferujemy standardowy front witryny o szerokości ramki 84 mm. Witryna posiada podfrezowanie w którym obsadza się szkło i zabezpiecza białą listewką przyszybową (2440x13mm). Ofertę frontów witryn uzupełniają fronty szpros z możliwością frezowania 4 lub 6 okienek.

Szkło do frontów

Do frontów Sparx oferujemy szkło w następujących wzorach: mleczne, master, master point. Szkło dostępne jest tylko dla witryn o wymiarach typowych.

Fronty gięte

Nie występują.

Skrajne wymiary

Skrajne wymiary dla frontów nietypowych (nazwa) dostępne są w tabeli na stronie 74-75 katalogu oraz na stronie internetowej www.brwmielec.pl

Dodatki

Na stronie 69-70 w katalogu przedstawiamy ofertę dodatków do frontu (nazwa). Dostępne są między innymi pilastry, blendy, listwy wieńczące itp.

Dostępne wzory frontów

Sparx W1, W2, W3, W4, W5, W6, W8, W9, W13, W14, W21, W22, W23, W24, W25, W26, W27, W28, W29, W30, W31, W32, W33

BLACK
RED
WHITE

SPARX



Front cargo

STILE



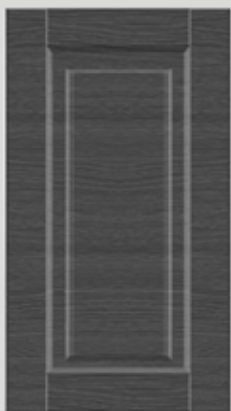

Front pełny



Witryna

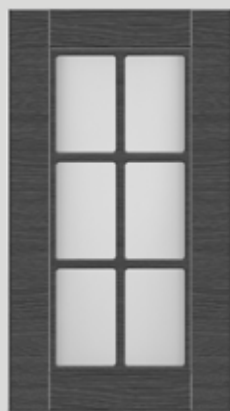

Szpros



Szufłada wysoka



Szufłada



Szufłada niska



Front cargo

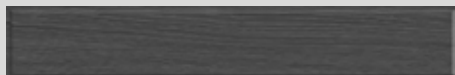

Blenda prosta



Baza frontu

Płyta HDF o grubości 19mm

Strona wewnętrzna frontu

Laminat biały

Strona zewnętrzna frontu

Folie PVC z aktualnego wzornika BRW z wyłączeniem folii wysokiego połysk

Dostępne opcje wykończenia

Folia PVC

1. Folia PVC z wzornika BRW (z wyłączeniem folii wysokiego połysk)
2. Folia PVC + patyna+ lakier półmatowy (dla określonej grupy folii PVC)

Rozmiarówka frontów

Fronty Stile oferujemy w wymiarówce typowych frontów meblowych BRW Mielec. Wymiarówka dostępna jest w katalogu Fronty meblowe na stronie nr.2 (lewa okładka) oraz na stronie internetowej www.brwmielec.pl

Fronty nietypowe

Wykonywane są według „Zasad frezowania frontów”. Zasady frezowania dostępne są na stronie internetowej w zakładce pliki do pobrania w pliku „Zasady frezowania frontów” lub u dystrybutorów regionalnych.

Informacje dodatkowe

Jeżeli nie znaleźli Państwo informacji na interesujący temat, zapraszamy do kontaktu z pracownikami działu handlowego pod numerami telefonu 602375680 lub 600439479.

Fronty witryn

Do frontów Stile oferujemy standardowy front witryny o szerokości ramki 84 mm. Witryna posiada podfrezowanie, w którym obsadza się szkło i zabezpiecza białą listewką przyszybową (2440x13mm). Ofertę frontów witryn uzupełniają fronty szpros z możliwością frezowania 4 lub 6 okienek.

Szkło do frontów

Do frontów Stile oferujemy szkło w następujących wzorach: mleczne, master, master point. Szkło dostępne jest tylko dla witryn o wymiarach typowych.

Fronty gięte

Nie występują.

Skrajne wymiary

Skrajne wymiary dla frontów nietypowych (nazwa) dostępne są w tabeli na stronie 74-75 katalogu oraz na stronie internetowej www.brwmielec.pl

Dodatki

Na stronie 69-70 w katalogu przedstawiamy ofertę dodatków do frontu (nazwa). Dostępne są między innymi pilastry, blendy, listwy wieńczące itp.

Dostępne wzory frontów

Stile W1, W2, W3, W4, W5, W6, W8, W9, W13, W14, W21, W22, W23, W24, W25, W26, W27, W28, W29, W30, W31, W32, W33

BLACK
RED
WHITE

STILE

TAFLA D





Baza frontu

Płyta MDF o grubości 19mm

Strona wewnętrzna frontu

Laminat biały

Strona zewnętrzna frontu

Folie PVC z aktualnego wzornika BRW

Dostępne opcje wykończenia

Folia PCV

1. Folia PVC z wzornika BRW

Rozmiarówka frontów

Fronty Tafla D oferujemy w wymiarówce typowych frontów meblowych BRW Mielec. Wymiarówka dostępna jest w katalogu Fronty meblowe na stronie nr.2 (lewa okładka) oraz na stronie internetowej www.brwmielec.pl

Fronty nietypowe

Wykonywane są według „Zasad frezowania frontów”. Zasady frezowania dostępne są na stronie internetowej w zakładce pliki do pobrania w pliku „Zasady frezowania frontów” lub u dystrybutorów regionalnych.

Uchwyt

Tafla D posiada podfrezowanie pod uchwyt w miejscu określonym w „Zasadach frezowania frontów”.

Informacje dodatkowe

Jeżeli front Tafla D ma być zastosowany do zmywarki z odkrytym panelem, sugerujemy zamówienie frontu Tafla H, gdyż uchwyt jest już w panelu zmywarki.

Fronty witryn

Do frontów Tafla D oferujemy standardowy front witryny o szerokości ramki 90 mm. Witryna posiada podfrezowanie, w którym obsadza się szkło i zabezpiecza białą listewką przyszybową (2440x18mm).

Szkło do frontów

Do frontów Tafla D oferujemy szkło w następujących wzorach: mleczne, master, master point. Szkło dostępne jest tylko dla witryn o wymiarach typowych. Szkło do witryn montowane jest za pomocą plastikowych uchwytów montażowych.

Fronty gięte

Nie występują

Skrajne wymiary

Skrajne wymiary dla frontów nietypowych (nazwa) dostępne są w tabeli na stronie 74-75 katalogu oraz na stronie internetowej www.brwmielec.pl

Dodatki

Na stronie 69-70 w katalogu przedstawiamy ofertę dodatków do frontu (nazwa). Dostępne są między innymi pilastry, blendy, listwy wieńczące itp.

Dostępne wzory frontów

Tafla D W1, W2, W3, W4, W5, W6, W8, W9, W12, W21, W22, W23, W24, W25, W26, W27, W28, W29, W30, W31, W32, W33

Jeżeli nie znaleźli Państwo informacji na interesujący temat, zapraszamy do kontaktu z pracownikami działu handlowego pod numerami telefonu 602375680 lub 600439479.

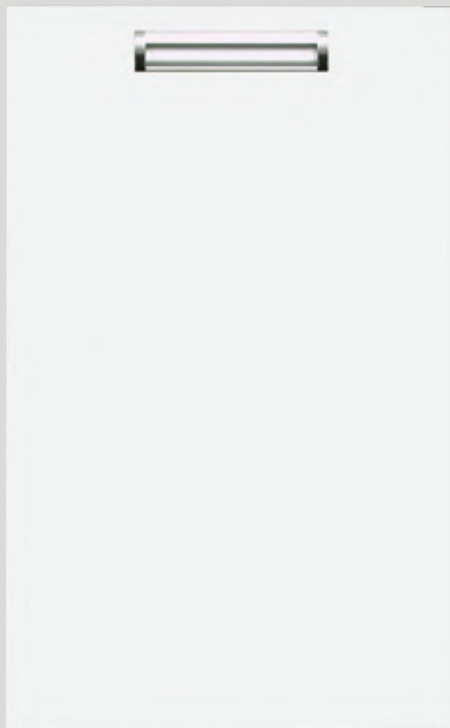

Front pełny



Witryna

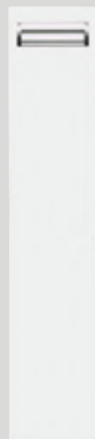

Front cargo



Szuflada

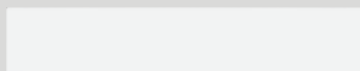

Blenda

BLACK
RED
WHITE

TAFLA D

TAFLAE



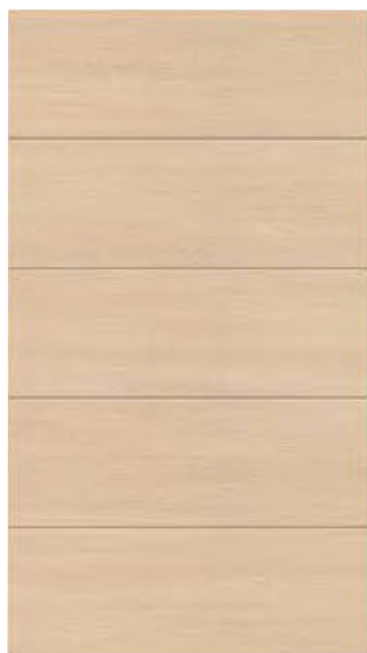

Front pełny



Witryna



Witryna gięta



Front gięty



Front cargo



Blenda



Szuflada

Baza frontu

Płyta MDF o grubości 19mm

Strona wewnętrzna frontu

Laminat biały

Strona zewnętrzna frontu

Folie PVC z aktualnego wzornika BRW z wyłączeniem folii wysoki połysk

Dostępne opcje wykończenia
Folia PVC

1. Folia PVC z wzornika BRW (z wyłączeniem folii wysoki połysk)
2. Folia PVC + patyna+ lakier półmatowy (dla określonej grupy folii PVC)

Rozmiarówka frontów

Fronty Tafla E oferujemy w wymiarówce typowych frontów meblowych BRW Mielec. Wymiarówka dostępna jest w katalogu Fronty meblowe na stronie nr.2 (lewa okładka) oraz na stronie internetowej www.brwmielec.pl

Fronty nietypowe

Wykonywane są według „Zasad frezowania frontów”. Zasady frezowania dostępne są na stronie internetowej w zakładce pliki do pobrania w pliku „Zasady frezowania frontów” lub u dystrybutorów regionalnych.

Fronty witryn

Do frontów Tafla E oferujemy standardowy front witryny o szerokości ramki 90 mm. Witryna posiada podfrezowanie, w którym obsadza się szkło i zabezpiecza białą listewką przyszybową (2440x18mm).

Szkło do frontów

Do frontów Tafla E oferujemy szkło w następujących wzorach: mleczne, master, master point. Szkło dostępne jest tylko dla witryn o wymiarach typowych.

Fronty gięte

Do frontów Tafla E oferujemy fronty gięte w dwóch rozmiarach 713x422 oraz 943x422. Dostępne są również fronty witrynowe gięte w tych samych rozmiarach. Do frontów witryn giętych oferujemy szkło w następujących wzorach: master, mleczne. Szkło do witryn montowane jest za pomocą plastikowych uchwyty montażowych.

Skrajne wymiary

Skrajne wymiary dla frontów nietypowych (nazwa) dostępne są w tabeli na stronie 74-75 katalogu oraz na stronie internetowej www.brwmielec.pl

Dodatki

Na stronie 69-70 w katalogu przedstawiamy ofertę dodatków do frontu (nazwa). Dostępne są między innymi pilastry, blendy, listwy wieńczące itp.

Dostępne wzory frontów

Tafla E W1, W2, W3, W4, W5, W6, W8, W9, W10, W11, W21, W22, W23, W24, W25, W26, W27, W28, W29, W30, W31, W32, W33

Jeżeli nie znaleźli Państwo informacji na interesujący temat, zapraszamy do kontaktu z pracownikami działu handlowego pod numerami telefonu 602375680 lub 600439479.

TAFLA E

TAFLA H RELING, LIVORNO, MARINO

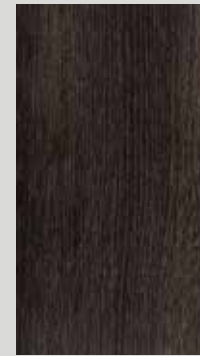

Front pełny
TAFLA H

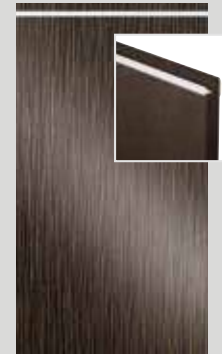

Front pełny
TAFLA LIVORNO



Front pełny
TAFLA RELING



Front pełny
TAFLA MARINO



Witryna
TAFLA MARINO



Baza frontu

Płyta MDF o grubości 19mm

Strona wewnętrzna frontu

Laminat biały

Strona zewnętrzna frontu

Folie PVC z aktualnego wzornika BRW

Dostępne opcje wykończenia

Folia PVC

1. Folia PVC z wzornika BRW

Rozmiarówka frontów

Fronty Tafla H, Reling, Livorno, Marino oferujemy w wymiarówce typowych frontów meblowych BRW Mielec. Wymiarówka dostępna jest w katalogu Fronty meblowe na stronie nr.2 (lewa okładka) oraz na stronie internetowej www.brwmielec.pl

Fronty nietypowe

Wykonywane są według „Zasad frezowania frontów”. Zasady frezowania dostępne są na stronie internetowej w zakładce pliki do pobrania w pliku „Zasady frezowania frontów” lub u dystrybutorów regionalnych.

Uchwyty

Front Tafla Marino posiada zintegrowany uchwyt listwowy zamocowany na jednej z krawędzi (wzdłuż szerokości frontu).

Kolory uchwytów:

Livorno i Reling - aluminium, stal szczotkowana, czarny szczotkowany.

Marino - aluminium, stal szczotkowana.

Fronty witryny

Do frontów Tafla H, Reling, Livorno, Marino oferujemy standardowy front witryny o szerokości ramki 90 mm. Witryna posiada podfrezowanie, w którym obsadza się szkło i zabezpiecza białą listewką przyszybową (2440x18mm).

Szkło do frontów

Do frontów Tafla H, Reling, Livorno, Marino oferujemy szkło w następujących wzorach: mleczne, master, master point. Szkło dostępne jest tylko dla witryn o wymiarach typowych.

Fronty gięte

Występują wyłącznie w Tafla H, w dwóch rozmiarach 713x422mm. oraz 943x422mm. Dostępne są również fronty witrynowe gięte w tych samych rozmiarach. Do frontów witryn giętych oferujemy szkło w następujących wzorach: master, mleczne. Szkło do witryn montowane jest za pomocą plastikowych uchwytów montażowych.

Skrajne wymiary

Skrajne wymiary dla frontów nietypowych (nazwa) dostępne są w tabeli na stronie 74-75 katalogu oraz na stronie internetowej www.brwmielec.pl

Dodatki

Na stronie 69-70 w katalogu przedstawiamy ofertę dodatków do frontu (nazwa). Dostępne są między innymi pilastry, blendy, listwy wieńczące itp.

Dostępne wzory frontów

Tafla H, Reling, Livorno, Marino W1, W2, W3, W4, W5, W6, W8, W9, W10, W11, W21, W22, W23, W24, W25, W26, W27, W28, W29, W30, W31, W32, W33

Informacje dodatkowe

Jeżeli nie znaleźli Państwo informacji na interesujący temat, zapraszamy do kontaktu z pracownikami działu handlowego pod numerami telefonu 602375680 lub 600439479.

Jakość w podfrezowaniu uchwytu „Jakość w podfrezowaniu uchwytu „Tafla Livorno” różni się od jakości powierzchni frontu.”



BLACK
RED
WHITE

TAFLA H
RELING, LIVORNO,
MARINO

VERTICAL





Front cargo

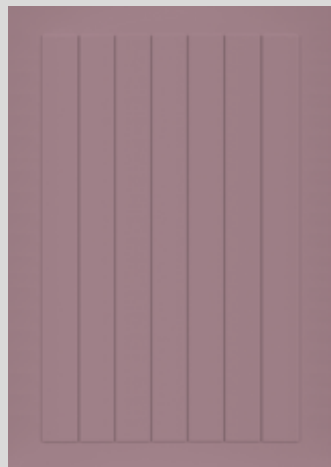

Front petny

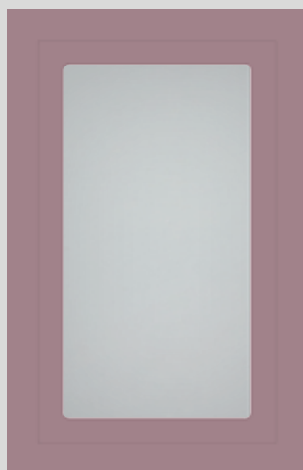

Witryna

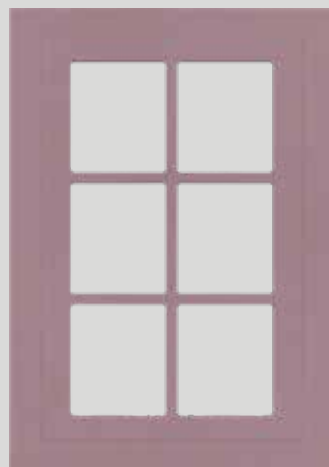

Szpros



Szuflada wysoka

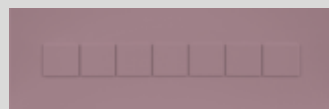

Szuflada niska

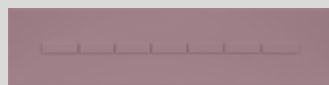

Front pod piekarnik



Baza frontu

Płyta HDF o grubości 19mm

Strona wewnętrzna frontu

Laminat biały

Strona zewnętrzna frontu

Folie PVC z aktualnego wzornika BRW z wyłączeniem folii wysoki połysk

Dostępne opcje wykończenia

Folia PVC

1. Folia PVC z wzornika BRW (z wyłączeniem folii wysoki połysk)
2. Folia PVC + patyna+ lakier półmatowy (dla określonej grupy folii PVC)

Rozmiarówka frontów

Fronty Vertical oferujemy w wymiarówce typowych frontów meblowych BRW Mielec. Wymiarówka dostępna jest w katalogu Fronty meblowe na stronie nr.2 (lewa okładka) oraz na stronie internetowej www.brwmielec.pl

Fronty nietypowe

Wykonywane są według „Zasad frezowania frontów”. Zasady frezowania dostępne są na stronie internetowej w zakładce pliki do pobrania w pliku „Zasady frezowania frontów” lub u dystrybutorów regionalnych.

Fronty witryn

Do frontów Vertical oferujemy standardowy front witryny o szerokości ramki 84 mm. Witryna posiada podfrezowanie, w którym obsadza się szkło i zabezpiecza białą listewką przyszybową (2440x13mm). Ofertę frontów witryn uzupełniają fronty szpros z możliwością frezowania 4 lub 6 okienek.

Informacje dodatkowe

Jeżeli nie znaleźli Państwo informacji na interesujący temat, zapraszamy do kontaktu z pracownikami działu handlowego pod numerami telefonu 602375680 lub 600439479.

Szkło do frontów

Do frontów Vertical oferujemy szkło w następujących wzorach: mleczne, master, master point. Szkło dostępne jest tylko dla witryn o wymiarach typowych.

Fronty gięte

Nie występują.

Skrajne wymiary

Skrajne wymiary dla frontów nietypowych (nazwa) dostępne są w tabeli na stronie 74-75 katalogu oraz na stronie internetowej www.brwmielec.pl

Dodatki

Na stronie 69-70 w katalogu przedstawiamy ofertę dodatków do frontu (nazwa). Dostępne są między innymi pilastry, blendy, listwy wieńczące itp.

Dostępne wzory frontów

Vertical W1, W2, W3, W4, W5, W6, W8, W9, W13, W14, W21, W22, W23, W24, W25, W26, W27, W28, W29, W30, W31, W32, W33

BLACK
RED
WHITE

VERTICAL

KOLORYSTYKA OKLEIN PVC

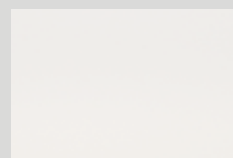

102 BIAŁY GŁADKI



112 DĄB JASNY

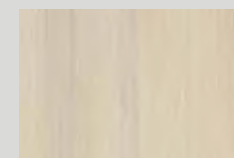

145 AKACJA



146 SAMOA TIK

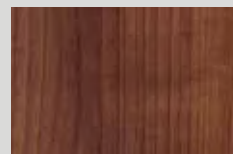

147 WIŚNIA PORTOFINO

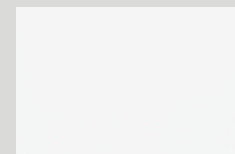

152 BIAŁY POŁYSK

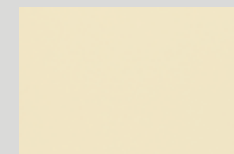

154 WANILIA POŁYSK



159 TEAK

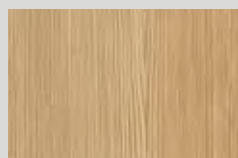

160 MODRZEW

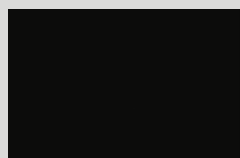

164 CZARNY POŁYSK

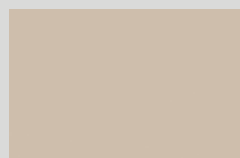

165 BEŻ POŁYSK

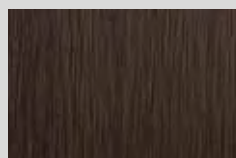

176 DĄB WENGE MAGIA

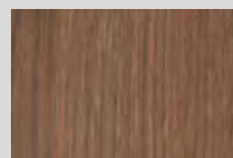

186 ORZECH PAMPLONA

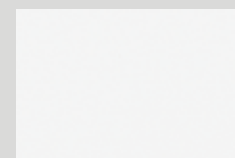

191 BIAŁY CANADIAN

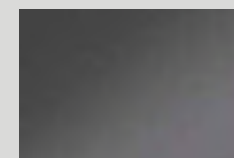

193 SZARY POŁYSK



194 HEBAN JASNY POŁYSK

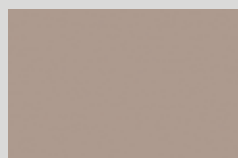

200 MOCCA



204 DĄB SONOMA



205 SZARY PIASKOWY POŁYSK



206 PISTACJA POŁYSK



210 SZARY MALI



211 CZERWONY POŁYSK



213 DĄB SANREMO



214 DĄB SONOMA CIEMNY

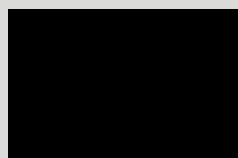

220 CZARNY MAT

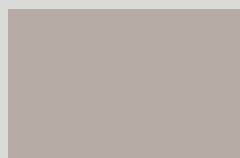

222 TRUFLA MAT

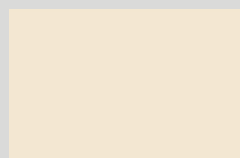

223 MUSSEL MAT

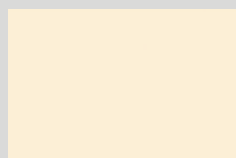

224 ALABASTER MAT



227 MODRZEW SIBIU JASNY



229 MODRZEW SIBIU ŻŁOTY

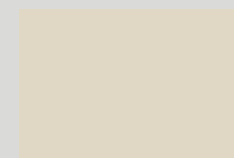

232 BEŻ JASNY



242 ANDERSEN PINE WHITE



243 FREESTYLE ALABASTER

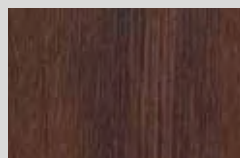

244 SONOMA CZEKOLADOWY



247 BETON CIEMNY



248 PACYFIC

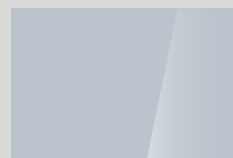

249 GOŁĘBI POŁYSK

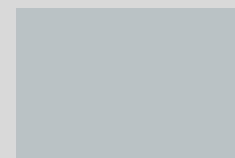

250 FERRO

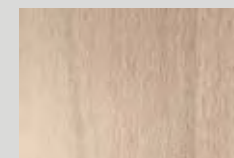

251 BUK KASZMIR

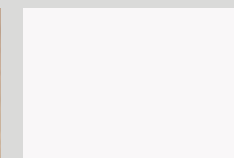

253 BIAŁY NATURA

KOLEORYSTYKA OKLEIN PVC

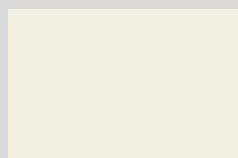

254 PIASEK

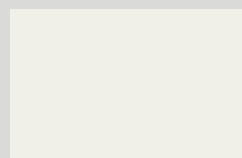

255 KASZMIR

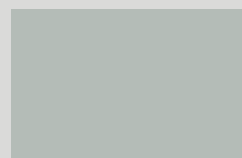

256 SZARY PERŁA



258 SZARY WOLFRAM



259 CAPRI



260 DĄB NELSON



261 DĄB RIVIERA



262 DĄB STRUKTURA

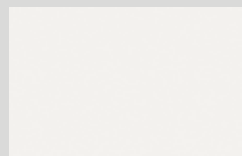

263 BIAŁY SUPER MAT



264 DĄB STIRLING CIEMNY



265 TRUFLA STRUKTURA

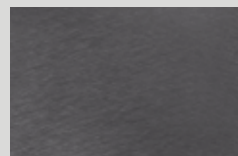

266 STAL SZARA



268 DĄB ODEON PERŁA

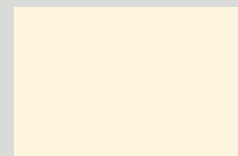

269 JAŚMIN POŁYSK

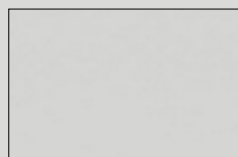

270 JASNY SZARY POŁYSK

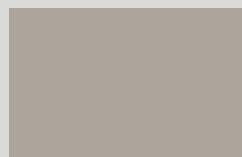

271 MOHAVE POŁYSK

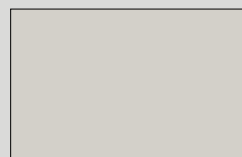

272 JASNY SZARY MAT

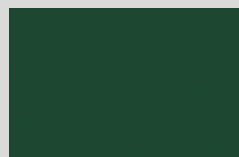

273 ZIELEŃ ONTARIO



274 MISTYCZNY MAT

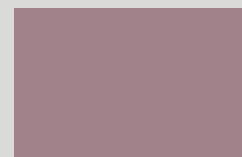

275 KOBE MAT

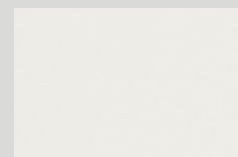

276 MAGNOLIA PERŁA



277 KOBALT METALIK

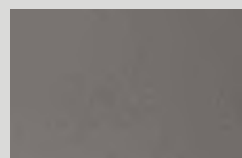

278 TYTAN METALIK

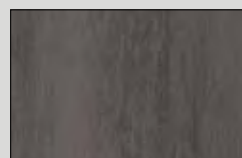

279 OXID CIEMNY

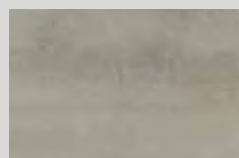

280 OXID JASNY

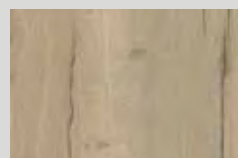

281 DĄB HALIFAX NATURA

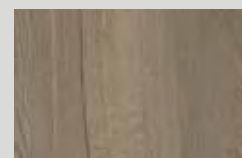

282 DĄB HALIFAX TABAC



283 DĄB TISANO SZARY

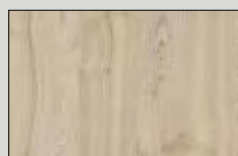

284 MARONE

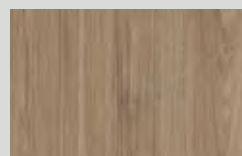

285 JESION TIBERO



286 DĄB KATANIA

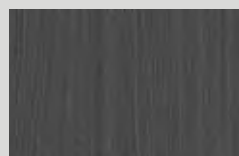

287 DĄB LOARA SZARY

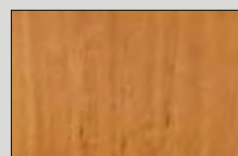

OLCZA MIODOWA II

INFORMACJA TECHNICZNA

INFORMACJA TECHNICZNA DOTYCZĄCA FRONTÓW BRW

Dopuszczalna tolerancja wymiarów gabarytowych (długość i szerokość) frontów produkowanych przez zakład produkcyjny BRW w Mielcu wynosi +/- 1 mm. Grubość elementu może nieco odbiegać od zakładanej ze względu na zastosowaną technologię wykonania (np. stosowanie folii o różnych grubościach).

Dla frontów o wysokości do 800 mm dopuszczalna jest strzałka ugięcia 2 mm mierzona na długości 1m za pomocą liniatu krawędziowego, przy frontach o wysokości większej firma nie daje gwarancji stabilności wyrobów (ze względu na właściwości materiału) bez zastosowania specjalnych elementów napinających. W asortymencie frontów z rysunkiem drewna mogą wystąpić pewne różnice w ustojeniu i odcieniu na każdym z elementów (dotyczy w szczególności frontów o małych wymiarach gabarytowych). Dopuszczalne są niewielkie wady powierzchni wynikające z technologii wykonania, nie wpływające na ogólną estetykę frontu.

Fronty meblowe mogą być stosowane w pobliżu sprzętu AGD będącego źródłem ciepła, o ile jest to sprzęt do zabudowy z chłodzonymi ściankami bocznymi lub zastosowany jest dodatkowy element ekranujący. Nieprawidłowo działający sprzęt AGD (nadmierne rozgrzewanie) może spowodować odklejanie się folii meblowej z frontu.

Nie jest to podstawą do reklamacji.

Niedopuszczalne jest uchylanie drzwi zmywarki natychmiast po skończonym cyklu pracy w celu szybszego odparowania jej wnętrza. Zaleca się by nie otwierać drzwi zmywarki przez pierwsze 15min po zakończeniu cyklu. Gorąca para wodna może uszkodzić powierzchnię frontu lub blatu, a w szczególności spoinę klejową i spowodować odklejenie się folii PVC na krawędzi frontu. Takie uszkodzenie frontu lub blatu nie podlega reklamacji. Należy pamiętać, aby fronty nie były narażane na działanie gorącej pary wodnej np. z użytkowanych czajników bezprzewodowych. Jak również podczas gotowania na płytach grzewczych wszelkiego typu należy koniecznie zwracać uwagę na to, aby pochłaniacz(okap) był w trybie pracy tak by ciepło i para była stale odprowadzana do przewodu kominowego.

Uwaga: Dym tytoniowy negatywnie wpływa na kolorystykę użytkowanych frontów kuchennych, tak w przypadku frontów lakierowanych jak i wykonanych w technologii MDF/PVC.

Fronty oklejane foliami w wysokim połysku posiadają folię ochronną, którą należy usunąć po zawieszeniu elementu. Powierzchnia tych frontów może być czyszczona nie wcześniej niż 2 tygodnie po usunięciu folii ochronnej. Fronty czyścić można miękką

szmatką nasączoną ciepłą wodą z niewielkim dodatkiem zwykłego płynu czyszczącego. Należy unikać używania nadmiernego nacisku na powierzchnię frontu. Płyn czyszczący nie powinien zawierać: węglowodorów aromatycznych, estrów, ketonów lub alkoholu powyżej 25%. Ponadto nie zaleca się używania płynów wyprodukowanych na bazie octu, a także posiadających właściwości ściernie.

Do czyszczenia i pielęgnacji frontów lakierowanych zaleca się stosowanie wody z dodatkiem płynów do mycia oraz pielęgnacji drewna, jak również przeznaczonych do tego celu środków jak np. PRONTO, woski pszczele, kremy. Nie należy używać środków wyprodukowanych na bazie rozcieńczalników i alkoholi (np. aceton, spirytus, wszelkiego typu rozcieńczalniki), jak również środków czyszczących o właściwościach ściernych (pasty, proszki, mlecza, itp.).

Mimo stosowania nowoczesnych technologii, ostrych rygorów technologicznych oraz szerokich starań zabezpieczających zdarza się, iż na wyrobach przez nas proponowanych pojawiają się wady. Fronty takie podlegają reklamacji, którą należy składać, podając numery zamówień źródłowych i dokumentację zdjęciową powodu reklamacji, co stanowi podstawę jej rozpatrzenia. W przypadku reklamacji lub domówienia w późniejszym terminie, może nastąpić pewna rozbieżność kolorystyczna względem kolorystyki frontów w pierwotnym zamówieniu, co nie jest podstawą do reklamacji.

Wstępnej weryfikacji składanych reklamacji należy dokonywać w sposób opisany w PN-F06001-3:1994, która metodykę oceny wzrokowej określa następująco: „Powierzchnie oceniane powinny być w takim położeniu, w jakim znajdują się w meblu w trakcie prawidłowego użytkowania i jasno oświetlone światłem równomiernie rozproszonym. Oceniający powinien patrzeć na powierzchnię z odległości użytkowej, tj. od 0,5 do 1,0 m pod dowolnym kątem. Zaleca się, aby oceniający w trakcie oceny zmieniał kąt, pod którym ogląda powierzchnię (element pozostaje nieruchomy). Wpływ na końcowy wynik oceny mogą mieć tylko wady widoczne przy zachowaniu opisanych warunków”.

Przestrzeganie wszystkich postanowień, wskazówek dotyczących montażu, eksploatacji, czyszczenia zawartych w niniejszej informacji pozwoli na osiągnięcie długiej żywotności oferowanych przez firmę BRW frontów meblowych. Firma nie ponosi odpowiedzialności za problemy wynikłe z niezapoznania się z informacją techniczną dotyczącą wyrobów. Wszelkie uwagi i sugestie dotyczące wyrobów BRW, kierowane poprzez stronę internetową lub telefonicznie, będą mile widziane i pozwolą jeszcze lepiej spełnić Państwa oczekiwania.

Listwa wieńcząca profil A

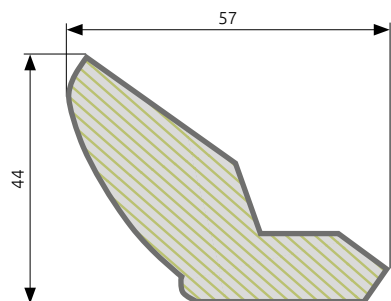

MATERIAŁ: MDF
KOLOR OKLEIN: występuje we wszystkich kolorach z aktualnego wzornika BRW, z wyłączeniem folii wysoki połysk
WYMIARY: do wszystkich typów frontów - 2440 mm
INFORMACJE DODATKOWE: listwa sprzedawana jest na sztuki; możliwość patynowania i lakierowania listew,

Listwa wieńcząca profil F

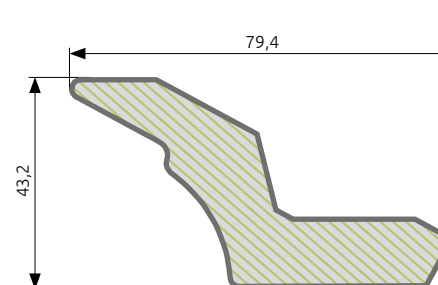

MATERIAŁ: MDF
KOLOR OKLEIN: występuje we wszystkich kolorach z aktualnego wzornika BRW, z wyłączeniem folii wysoki połysk
WYMIARY: standardowa długość 2440 mm
INFORMACJE DODATKOWE: listwa sprzedawana jest na sztuki,

Listwa wieńcząca profil B

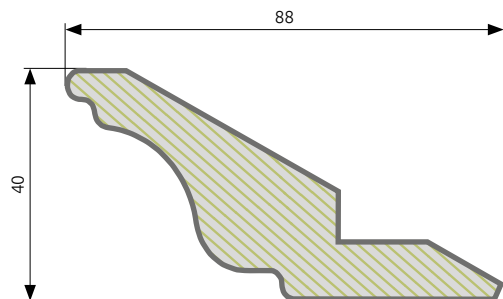

MATERIAŁ: MDF
KOLOR OKLEIN: występuje we wszystkich kolorach z aktualnego wzornika BRW, z wyłączeniem folii wysoki połysk
WYMIARY: do wszystkich typów frontów - 2440 mm
INFORMACJE DODATKOWE: listwa sprzedawana jest na sztuki; możliwość patynowania i lakierowania listew,

Listwa wieńcząca profil N

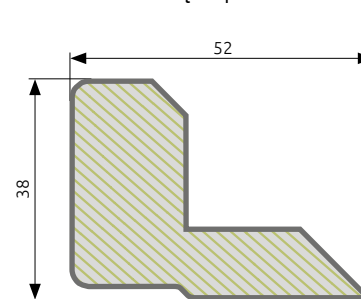

MATERIAŁ: MDF
KOLOR OKLEIN: występuje we wszystkich kolorach z aktualnego wzornika BRW, z wyłączeniem folii wysoki połysk
WYMIARY: standardowa długość 2440 mm
INFORMACJE DODATKOWE: listwa sprzedawana jest na sztuki,

Listwa wieńcząca profil C

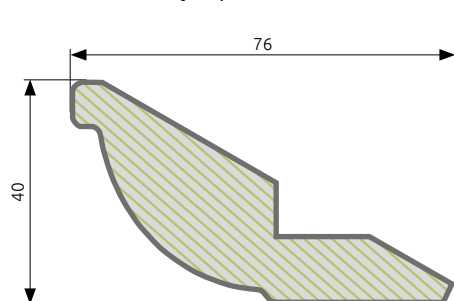

MATERIAŁ: MDF
KOLOR OKLEIN: występuje we wszystkich kolorach z aktualnego wzornika BRW, z wyłączeniem folii wysoki połysk
WYMIARY: do wszystkich typów frontów - 2440 mm
INFORMACJE DODATKOWE: listwa sprzedawana jest na sztuki; możliwość patynowania i lakierowania listew,

parametry frontu
giętego

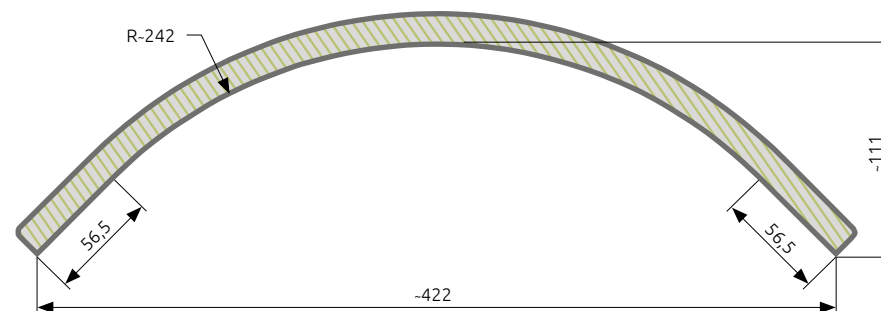

LISTWY WITRYNOWE, UCHWYTY

Fresco, Canyon,
Neo, Vertical, Stile,
Sparx, Area

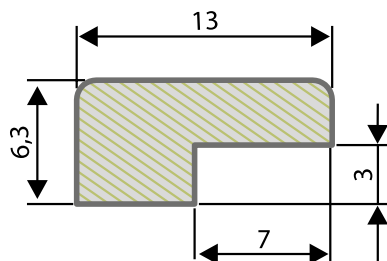

Ekran, Tafla MDF,
Efecto, Tafla
Marino

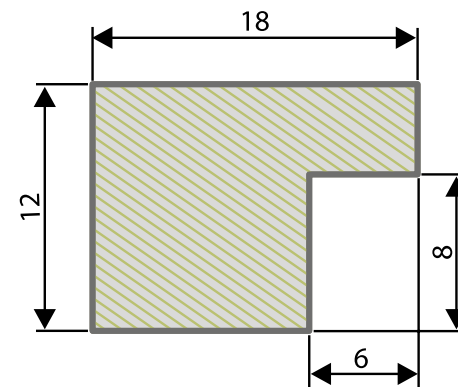

TAFLA D



PEKAN



FLOWER



NARCYZ



LOTOS



VIKTORIA



TULIPAN

ELEMENTY UZUPEŁNIAJĄCE

LISTWY WIĘCZĄCE PROSTE



PROFIL A

PROFIL B

PROFIL C

PROFIL F

PROFIL N

LISTWY WIĘCZĄCE GIĘTE ZEWNĘTRZNE



PROFIL A

PROFIL B

PROFIL C

PROFIL F

PROFIL N

COKOŁY PROSTE



145x1000

95x1000

COKOŁY GIĘTE



145 mm

95mm

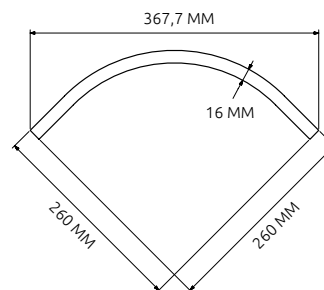

BLENDY NAROŻNE UNIWERSALNE

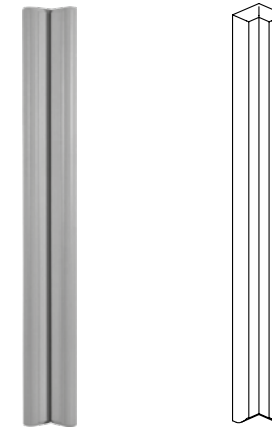

PVC



PILASTRY

Pilastry typu 1 i 2 od 570mm do 2500mm x 73mm i pilastry typu 5 od 570mm do 2500mm x 50mm

Wzór pilastra z cyfrą 1 i 2 oznacza pilaster o szerokości 73mm.

Wzór pilastra z cyfrą 5 oznacza pilaster o szerokości 50 mm

 PVC

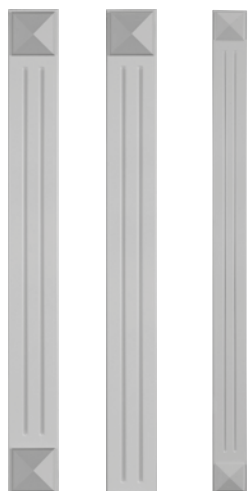

A1(73) A2(73) A5(50)

 PVC

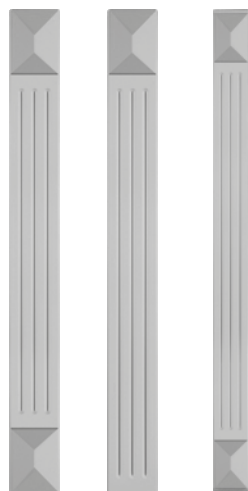

B1(73) B2(73) B5(50)

 PVC

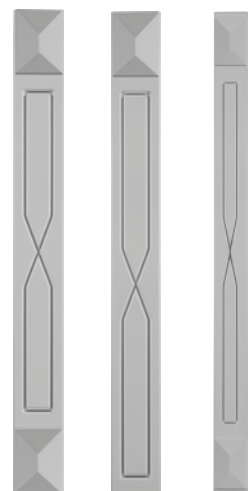

C1(73) C2(73) C5(50)

 PVC

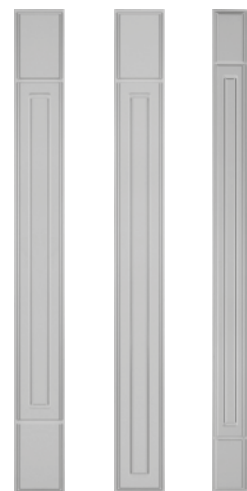

G1(73) G2(73) G5(50)

 PVC



I1(73) I2(73) I5(50)

 PVC



J1(73) J5(50)



PILASTRY

Pilastry typu 1 i 2 od 570mm do 2500mm x 73mm i pilastry typu 5 od 570mm do 2500mm x 50mm

Wzór pilastra z cyfrą 1 i 2 oznacza pilaster o szerokości 73mm.

Wzór pilastra z cyfrą 5 oznacza pilaster o szerokości 50 mm

 PVC

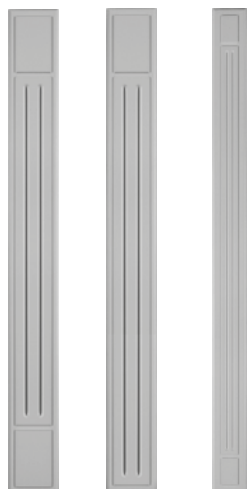

L1(73) L2(73) L5(50)

 PVC



M1(73) M2(73) M5(50)

 PVC

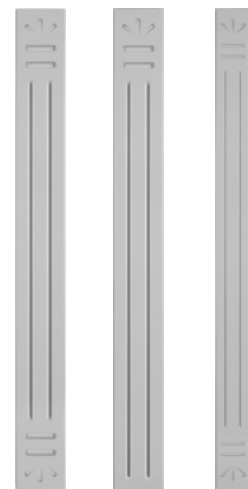

N1(73) N2(73) N5(50)

 PVC

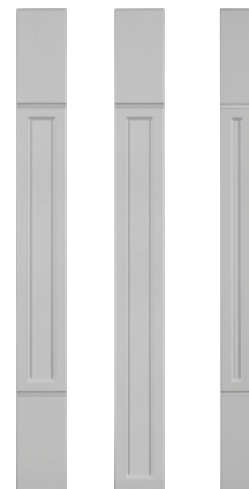

P1(73) P2(73) P5(50)

 PVC



RH(73)

 PVC



RV(73)



SZKŁO, SZKŁO GIĘTE



MLECZNE

CLASIC, MYDEŁKO, REGULARNY, PORTAL, ELBA, EKРАН, TAFLA, ALAMO, DELANO, ATIS, AREA, CANYON, EFECTO, FRESCO, NEO, OLDER, PARMA, PUERTA, ROSA, SPARX, STILE, VERTICAL



MASTER

CLASIC, MYDEŁKO, REGULARNY, PORTAL, ELBA, EKРАН, TAFLA, ALAMO, DELANO, ATIS, NEO, AREA, CANYON, EFECTO, FRESCO, SPARX, ROSA, PUERTA, OLDER, PARMA, STILE, VERTICAL



MROŻONE

CLASIC, MYDEŁKO, REGULARNY, PORTAL, ELBA, ROSA, ALAMO, OLDER, PARMA, PUERTA



MLECZNE Z PROSTOKĄTEM

CLASIC, MYDEŁKO, REGULARNY, PORTAL, ELBA, ALAMO, OLDER, PARMA, ROSA, PUERTA



MLECZNE Z ELIPSĄ

CLASIC



MLECZNE Z ELIPSĄ

PORTAL

INFORMACJE DODATKOWE

SZKŁO GIĘTE

ZEWNĘTRZNI:

czyste, master, mrożone, mleczne, mleczne z elipsą portal, mleczne z elipsą rosa, mleczne z elipsą fala (classic), mleczne z elipsą karta (regularny)



THELA

ALAMO, REGULARNY, ELBA, ROSA, PORTAL, MYDEŁKO, CLASIC, OLDER, PARMA, PUERTA



MLECZNE Z ELIPSĄ

ELBA, ALAMO, REGULARNY, MYDEŁKO, OLDER, PARMA, PUERTA



MLECZNE Z ELIPSĄ

ROSA



MASTER POINT

TAFLA, DELANO, ATIS, EKРАН, AREA, CANYON, EFECTO, FRESCO, NEO, SPARX, STILE, VERTICAL



SZYBA GIĘTA ZEWNĘTRZNI MLECZNE Z ELIPSĄ

ALAMO, REGULARNY, MYDEŁKO, ELBA, OLDER

OZNACZENIE KOLORÓW FOLII I PATYN

NUMER	OZNACZENIE	NAZWA	LAKIER+PATYNA
102	BG	BIAŁY GŁADKI	CAPPUCINO
112	DJ	DĄB JASNY	ORZECH JASNY
145	AC	AKACJA	ORZECH JASNY
146	SMT	SAMOA TIK	ORZECH CIEMNY
147	WISP	WIŚNIA PORTOFINO	ORZECH CIEMNY
152	BIP	BIAŁY POŁYSK	-
154	WAP	WANILIA POŁYSK	-
159	TK	TEAK	ORZECH CIEMNY
160	MO	MODRZEW	ORZECH JASNY
164	CAP	CZARNY POŁYSK	-
165	BEP	BEŻ POŁYSK	-
176	WEM	DĄB WENGE MAGIA	-
186	OR_PM	ORZECH PAMPLONA	ORZECH PODWÓJNIE SKONDENSOWANY
191	BIC	BIAŁY CANADIAN	ORZECH PODWÓJNIE SKONDENSOWANY
193	SP	SZARY POŁYSK	-
194	HBJP	HEBAN JASNY POŁYSK	-
200	MOC	MOCCA	ORZECH PODWÓJNIE SKONDENSOWANY
204	DSO	DĄB SONOMA	-
205	PIP	SZARY PIASKOWY POŁYSK	-
206	PPO	PISTACJA POŁYSK	-
210	MIS	SZARY MALI	-
211	CZP	CZERWONY POŁYSK	-
213	DSA	DĄB SANREMO	ORZECH PODWÓJNIE SKONDENSOWANY
214	DSOC	DĄB SONOMA CIEMNY	-
220	CAM	CZARNY MAT	-
222	TRUM	TRUFLA MAT	CAPPUCINO
223	MUM	MUSSEL MAT	CAPPUCINO
224	ALM	ALABASTER MAT	ORZECH JASNY
227	MSJ	MODRZEW SIOBIU JASNY	-
229	MSZ	MODRZEW SIBIU ŻŁOTY	-
232	BEJ	BEŻ JASNY	-
242	APW	ANDERSEN PINE WHITE	-
243	FSA	FREE STYLE ALABASTER	CAPPUCINO
244	SCZ	SONOMA CZEKOLADOWY	-
247	BNC	BETON CIEMNY	-
248	PAC	PACYFIC	-
249	GOP	GOŁĘBI POŁYSK	-
250	FER	FERRO	-
251	BKA	BUK KASZMIR	ORZECH JASNY
253	BIN	BIAŁY NATURA	CAPPUCINO
254	PIA	PIASEK	-
255	KAM	KASZMIR	ORZECH JASNY
256	SZAP	SZARY PERLA	-

258	SZW	SZARY WOLFRAM	ORZECH PODWÓJNIE SKONDENSOWANY
259	CPR	CAPRI	ORZECH JASNY
260	DANE	DĄB NELSON	-
261	DRI	DĄB RIVIERA	-
262	DSTR	DĄB STRUKTURA	-
263	BISM	BIAŁY SUPER MAT	CAPPUCINO
264	DASTC	DĄB STIRLING CIEMNY	-
265	TRUS	TRUFLA STRUKTURA	-
266	SSZ	STAL SZARA	-
268	DOP	DĄB ODEON PERŁA	-
269	JSP	JAŚMIN POŁYSK	-
270	JSZP	JASNY SZARY POŁYSK	-
271	MVP	MOHAVE POŁYSK	-
272	JSZM	JASNY SZARY MAT	ORZECH JASNY
273	ZEO	ZIELEŃ ONTARIO	ORZECH PODWÓJNIE SKONDENSOWANY
274	MIM	MISTYCZNY MAT	-
275	KOBM	KOBE MAT	-
276	MAPE	MAGNOLIA PERŁA	-
277	KME	KOBALT METALIK	-
278	TME	TYTAN METALIK	-
279	OXC	OXID CIEMNY	-
280	OXJ	OXID JASNY	-
281	DHN	DĄB HALIFAX NATURA	-
282	DHT	DĄB HALIFAX TABAC	-
283	DTSZ	DĄB TISANO SZARY	-
284	MRE	MARONE	-
285	JETO	JESION TIBERO	-
286	DKT	DĄB KATANIA	-
287	DLSZ	DĄB LOARA SZARY	-
	OMII	OLCHA MIDOWA II	-



folie wysoki połysk

SKRAJNE WYMIARY FRONTÓW

ALAMO

TYP FRONTU	WYSOKOŚĆ	SZEROKOŚĆ
FRONT PEŁNY	od 285 do 2200	od 220 do 1261
SZUFLADA WYSOKA	od 220 do 284	od 220 do 1261
SZUFLADA NISKA*	od 110 do 219	od 146 do 1261
CARGO*	od 140 do 1550	od 146 do 196
WITRYNA	od 250 do 2200	od 296 do 1261
FRONT PEŁNY	od 285 do 2500	od 246 do 1261
SZUFLADA NISKA	od 140 do 250	od 246 do 1261
SZUFLADA WYSOKA	od 251 do 284	od 246 do 1261
OBWIEDNIA	od 75 do 139	od 100 do 245
WITRYNA	od 284 do 2500	od 296 do 1261
SZPROS	od 570 do 2500	od 396 do 1261

AREA

TYP FRONTU	WYSOKOŚĆ	SZEROKOŚĆ
FRONT PEŁNY	od 200 do 1500	od 220 do 1261
FRONT SZUFLADY	od 140 do 219	od 220 do 1261
OBWIEDNIA	od 75 do 139	od 100 do 219
WITRYNA	od 250 do 1261	od 296 do 1261
SZPROS	od 570 do 2500	od 396 do 1261

ATIS, DELANO

TYP FRONTU	WYSOKOŚĆ	SZEROKOŚĆ
FRONT PEŁNY ¹	od 50 do 2500	od 100 do 1261
WITRYNA ¹	od 250 do 2500	od 296 do 1261
FRONT PEŁNY ²	od 250 do 2500	od 146 do 1261
SZUFLADA ²	od 75 do 249	od 197 do 1261
OBWIEDNIA ²	od 196 do 2500	od 100 do 245
WITRYNA ²	od 250 do 2500	od 296 do 1261

¹ Atis, ² Delano

CANYON

TYP FRONTU	WYSOKOŚĆ	SZEROKOŚĆ
FRONT PEŁNY	od 200 do 1500	od 200 do 1261
FRONT SZUFLADY	od 140 do 199	od 200 do 1261
OBWIEDNIA	od 75 do 139	od 75 do 199
WITRYNA	od 250 do 1261	od 296 do 1261
SZPROS	od 570 do 2500	od 396 do 1261

CLASIC

TYP FRONTU	WYSOKOŚĆ	SZEROKOŚĆ
FRONT PEŁNY	od 285 do 2500	od 246 do 1261
SZUFLADA WYSOKA	od 230 do 284	od 246 do 1261
SZUFLADA NISKA	od 140 do 229	od 246 do 1261
OBWIEDNIA	od 50 do 139	od 100 do 245
WITRYNA	od 250 do 2500	od 296 do 1261
FIRANKA	od 570 do 2500	od 296 do 1261
FRONT PEŁNY ŁUK	od 570 do 2500	od 396 do 1261
WITRYNA ŁUK	od 570 do 2500	od 396 do 1261
BLENDY Z ŁUKIEM	od 140 do 2500	od 296 do 1261
SZPROS	od 570 do 2500	od 396 do 1261

EFACTO

TYP FRONTU	WYSOKOŚĆ	SZEROKOŚĆ
FRONT PEŁNY/SZUFLADA	od 110 do 1261	od 146 do 1261
OBWIEDNIA	od 75 do 109	od 100 do 145
WITRYNA	od 250 do 1261	od 296 do 1261
SZPROS	od 570 do 2500	od 396 do 1261

EKRAN

TYP FRONTU	WYSOKOŚĆ	SZEROKOŚĆ
FRONT PEŁNY	od 250 do 2500	od 246 do 1261
SZUFLADA	od 75 do 249	od 197 do 1261
OBWIEDNIA	od 196 do 2500	od 100 do 245
WITRYNA	od 250 do 2500	od 296 do 1261
SZPROS	od 570 do 2500	od 396 do 1261

ELBA

TYP FRONTU	WYSOKOŚĆ	SZEROKOŚĆ
FRONT PEŁNY	od 285 do 2500	od 246 do 1261
SZUFLADA WYSOKA	od 250 do 284	od 246 do 1261
SZUFLADA NISKA	od 140 do 249	od 246 do 1261
OBWIEDNIA	od 75 do 139	od 100 do 245
WITRYNA	od 250 do 2500	od 296 do 1261
FIRANKA	od 570 do 2500	od 296 do 1261
BLENDY	od 140 do 2500	od 296 do 1261
WITRYNA ŁUK	od 570 do 2500	od 396 do 1261
FRONT PEŁNY ŁUK	od 570 do 2500	od 396 do 1261

FRESCO

TYP FRONTU	WYSOKOŚĆ	SZEROKOŚĆ
FRONT PEŁNY	od 200 do 1500	od 200 do 1261
FRONT SZUFLADY	od 140 do 199	od 200 do 1261
OBWIEDNIA	od 75 do 139	od 75 do 199
WITRYNA	od 250 do 1261	od 296 do 1261
SZPROS	od 570 do 2500	od 396 do 1261

MYDEŁKO

TYP FRONTU	WYSOKOŚĆ	SZEROKOŚĆ
FRONT PEŁNY	od 50 do 2500	od 100 do 1261
WITRYNA	od 250 do 2500	od 296 do 1261

NEO

TYP FRONTU	WYSOKOŚĆ	SZEROKOŚĆ
FRONT PEŁNY	od 181 do 1500	od 196 do 1261
FRONT SZUFLADY	od 140 do 180	od 196 do 1261
OBWIEDNIA	od 75 do 139	od 100 do 195
WITRYNA	od 250 do 1261	od 296 do 1261
SZPROS	od 570 do 2500	od 396 do 1261

OLDER

TYP FRONTU	WYSOKOŚĆ	SZEROKOŚĆ
FRONT PEŁNY	od 285 do 2500	od 220 do 1261
SZUFLADA WYSOKA	od 220 do 284	od 220 do 1261
SZUFLADA NISKA	od 140 do 219	od 146 do 1261
OBWIEDNIA	od 75 do 139	od 100 do 146
WITRYNA	od 250 do 2500	od 296 do 1261
FIRANKA	od 570 do 2500	od 296 do 1261
FRONT PEŁNY ŁUK	od 570 do 2500	od 396 do 1261
WITRYNA ŁUK	od 570 do 2500	od 396 do 1261
BLENDY Z ŁUKIEM	od 140 do 2500	od 296 do 1261
CARGO	od 140 do 2500	od 146 do 219
SZPROS	od 570 do 2500	od 396 do 1261

PARMA

TYP FRONTU	WYSOKOŚĆ	SZEROKOŚĆ
FRONT PEŁNY	od 316 do 2500	od 296 do 1261
FRONT PEŁNY *	od 260 do 315	od 260 do 295
SZUFLADA WYSOKA	od 260 do 284	od 260 do 1261
SZUFLADA ŚREDNIA	od 200 do 259	od 260 do 1261
SZUFLADA NISKA	od 140 do 199	od 260 do 1261
OBWIEDNIA	od 75 do 139	od 100 do 259
WITRYNA	od 250 do 2500	od 296 do 1261
BLENDY Z ŁUKIEM	od 140 do 2500	od 296 do 1261
WITRYNA ŁUK	od 570 do 2500	od 396 do 1261
FRONT PEŁNY ŁUK	od 570 do 2500	od 396 do 1261

SKRAJNE WYMIARY FRONTÓW

PORTAL

TYP FRONTU	WYSOKOŚĆ	SZEROKOŚĆ
FRONT PEŁNY	od 285 do 2500	od 246 do 1261
SZUFLADA WYSOKA	od 230 do 284	od 246 do 1261
SZUFLADA NISKA	od 140 do 229	od 196 do 1261
OBWIEDNIA	od 50 do 139	od 100 do 245
WITRYNA	od 250 do 2500	od 296 do 1261
FIRANKA	od 570 do 2500	od 296 do 1261
FRONT PEŁNY ŁUK	od 570 do 2500	od 396 do 1261
WITRYNA ŁUK	od 570 do 2500	od 396 do 1261
BLENDĄ Z ŁUKIEM	od 140 do 2500	od 296 do 1261
SZPROS	od 570 do 2500	od 396 do 1261

PUERTA

TYP FRONTU	WYSOKOŚĆ	SZEROKOŚĆ
FRONT PEŁNY	od 251 do 2500	od 246 do 1261
SZUFLADA	od 140 do 250	od 246 do 1261
OBWIEDNIA	od 75 do 139	od 146 do 245
FIRANKA	od 570 do 2500	od 296 do 1261
ŁUK	od 570 do 2500	od 396 do 1261
WITRYNA ŁUK	od 570 do 2500	od 296 do 1261
BLENDĄ	od 140 do 2500	od 296 do 1261
WITRYNA	od 250 do 2500	od 296 do 1261
SZPROS	od 570 do 2500	od 396 do 1261

REGULARNY

TYP FRONTU	WYSOKOŚĆ	SZEROKOŚĆ
FRONT PEŁNY	od 285 do 2500	od 246 do 1261
SZUFLADA	od 140 do 284	od 246 do 1261
OBWIEDNIA	od 50 do 139	od 100 do 245
FIRANKA	od 570 do 2500	od 296 do 1261
BLENDĄ Z ŁUKIEM	od 140 do 2500	od 296 do 1261
WITRYNA ŁUK	od 570 do 2500	od 396 do 1261
FRONT PEŁNY ŁUK	od 570 do 2500	od 396 do 1261
WITRYNA	od 250 do 2500	od 250 do 1261

ROSA

TYP FRONTU	WYSOKOŚĆ	SZEROKOŚĆ
FRONT PEŁNY	od 285 do 2500	od 246 do 1261
SZUFLADA WYSOKA	od 201 do 284	od 196 do 1261
SZUFLADA NISKA	od 140 do 200	od 196 do 1261
OBWIEDNIA	od 50 do 139	od 100 do 245
WITRYNA	od 250 do 2500	od 296 do 1261
FIRANKA	od 570 do 2500	od 296 do 1261
FRONT PEŁNY ŁUK	od 570 do 2500	od 396 do 1261
WITRYNA ŁUK	od 570 do 2500	od 396 do 1261
BLENDĄ Z ŁUKIEM	od 140 do 2500	od 296 do 1261

SPARX

TYP FRONTU	WYSOKOŚĆ	SZEROKOŚĆ
FRONT PEŁNY	od 250 do 2500	od 246 do 1261
FRONT SZUFLADY	od 140 do 249	od 246 do 1261
OBWIEDNIA	od 250 do 1500	od 75 do 139
WITRYNA	od 250 do 1261	od 296 do 1261
SZPROS	od 570 do 2500	od 396 do 1261

STILE

TYP FRONTU	WYSOKOŚĆ	SZEROKOŚĆ
FRONT PEŁNY	od 240 do 2500	od 240 do 1261
SZUFLADA ŚREDNIA	od 200 do 239	od 200 do 1261
SZUFLADA NISKA	od 140 do 199	od 200 do 1261
OBWIEDNIA	od 75 do 139	od 146 do 245
WITRYNA	od 250 do 2500	od 296 do 1261
SZPROS	od 570 do 2500	od 396 do 1261

TAFLA E, D

TYP FRONTU	WYSOKOŚĆ	SZEROKOŚĆ
FRONT PEŁNY ¹	od 284 do 1261	od 100 do 1261
SZUFLADA ¹	od 110 do 283	od 146 do 1261
WITRYNA ¹	od 250 do 1261	od 296 do 1261
BLENDĄ ¹	od 75 do 140	od 100 do 1261

¹ Tafla E, ² Tafla D

TAFLA H, LIVORNO, RELING

TYP FRONTU	WYSOKOŚĆ	SZEROKOŚĆ
FRONT PEŁNY ¹	od 50 do 2500	od 100 do 1261
FRONT PEŁNY ²	od 110 do 2500	od 146 do 1261
WITRYNA	od 250 do 2500	od 296 do 1261

¹ Tafla H, ² Tafla Reling, Livorno

TAFLA MARINO

TYP FRONTU	WYSOKOŚĆ	SZEROKOŚĆ
FRONT PEŁNY/SZUFLADA	od 110 do 1500	od 146 do 1261
WITRYNA	od 110 do 1500	od 296 do 1261

VERTICAL

TYP FRONTU	WYSOKOŚĆ	SZEROKOŚĆ
FRONT PEŁNY/SZUFLADA	od 110 do 2500	od 196 do 1296
OBWIEDNIA	od 105 do 109	od 105 do 195
WITRYNA	od 250 do 1500	od 296 do 1261
SZPROS	od 570 do 2500	od 396 do 1261

FRONTY DREWNIANE



DELLA

70-71



GEMONA

72-73



ETNA

74-75



WENECJA

76-77



SOLER

78-79

DELLA





Kolor frontu **dąb miodowy + kolory na zamówienie:**
dąb bianco, dąb marabell, dąb ecru, dąb
złoty, dąb rustical, dąb kasztanowy

Materiał **drewno masyw (dąb), fornir, MDF**

Grubość **20 mm**

Szkło **Rombo montowane fabrycznie**

Listwa wieńcząca i podszafrkowa **W**

Uprozczone wzory frontów



Wzór u1
front lity
prosty



Wzór u2
front płycinowy
z uproszczoną
ramą

Wybrane charakterystyczne wzory frontów



713/50-1 (pilaster)



943/446-LFF (-PFF)



943/446-LFV (-PFV)

Szkło



wzór podstawowy



wzór uproszczony

Rombo (RMB)

wzór uproszczony
występuje we frontach:

284/896-SIV (-SMV, -STV)
355/446-VO
355/596-VO

Listwy ozdobne



listwa wieńcząca **W**
kolor **dąb miodowy, dąb bianco, dąb**
maarbelle, dąb ecru, dąb złoty,
dąb rustical, dąb kasztanowy

materiał **MDF, fornir**
dost. dt. **2700 mm**



listwa podszafrkowa **W**
kolor **dąb miodowy, dąb bianco, dąb**
maarbelle, dąb ecru, dąb złoty,
dąb rustical, dąb kasztanowy

materiał **MDF, fornir**
dost. dt. **2700 mm**

Fronty nietypowe

wzór	indeks	wysokość		szerokość		w/s*	uwagi
		min	max	min	max		
podstawowy	K04-CL_DRAGGO-DMD-NT-FRN01	300	1500	246	1200		
upr. U1	K04-CL_DRAGGO-DMD-NT_U1-FRN01	50	2400	50	1200	246	jeżeli wys. (szer.) < 146 mm drugi wymiar powinien być równy lub większy niż 355 mm
upr. U2	K04-CL_DRAGGO-DMD-NT_U2-FRN01	110	1200	246	1200	246	

w/s* - przynajmniej jeden z wymiarów musi być mniejszy, niż podana wielkość

Przykładowy indeks frontu Della w kolorze dąb miodowy.

Dostępne fronty

110/596-SM (-ST)	wzór u1
140/146-S (-SM)	wzór u1
140/296-SM (-ST)	wzór u2
140/446-B	wzór u2
140/446-SM (-ST)	wzór u2
140/596-B	wzór u2
140/596-SM (-ST)	wzór u2
140/896-B	wzór u2
140/896-SM (-ST)	wzór u2
284/146-SM	wzór u1
284/296-SI (-SM, -ST)		
284/446-SI (-SM, -ST)		
284/596-SI (-SM, -ST)		
284/896-SI (-SM, -ST)		
284/896-SIV (-SMV, -STV)		
355/446-O		
355/446-VO		
355/496-O		
355/596-O		
355/596-VO		
393/596-O		
500/596-O		
570/296		
570/296-SI (-SM, -ST)		
570/446		
570/446-M		
570/446-SI (-SM, -ST)		
570/596		
570/596-M		
570/596-SI (-SM, -ST)		
570/896-SI (-SM, -ST)		
643/596		
713/40-BNW		
713/50-1		
713/146-C	wzór u1
713/260_300-U 2)		
713/276_276-N 1)		
713/296		
713/296-C		
713/300-UV		
713/317_317-N 1)		
713/396		
713/396-V		
713/446 (-LSW, -PSW)		
713/446-C		
713/446-M		
713/446-V		
713/456		
713/596 (-NT, -LSW, -PSW)		
713/596-C		
713/596-M		
713/596-V		
943/50-1		
943/296		
943/300-UV		
943/396		
943/396-LFF (-PFF)		
943/396-LFV (-PFV)		
943/396-V		
943/446		
943/446-LFF (-PFF)		
943/446-LFV (-PFV)		
943/446-V		
943/596		
943/596-LFF (-PFF)		
943/596-LFV (-PFV)		
943/596-V		
1081/596 (-LSW, -PSW)		
1081/596-C		
1247/296-C		
1247/446 (-LSW, -PSW)		
1247/446-C		
1247/596 (-NT, -LSW, -PSW)		
1247/596-C		

1) komplet frontów do narożnika wewnętrznego
2) komplet frontów do narożnika zewnętrznego

**BLACK
RED
WHITE**

D
E
L
L
A

GEMONA





Kolor frontu **dąb mokka + kolory na zamówienie:**
dąb białe, dąb marabell, dąb ecru, dąb złoty,
dąb rustical, dąb kasztanowy

Materiał **drewno masyw (dąb)**
 Grubość **20 mm**
 Szkło **Rombo, Cristal** montowane fabrycznie
 Listwa wieńcząca i podszafrkowa **W**

Uprozczone wzory frontów



Wzór u1
 front lity
 prosty

fronty:
 713/276_276-N do szafki GNV-60/72
 713/317_317-N do szafki DNW-90/82

front lewy z kompletu
 713/317_317-N

mają jedną
 krawędź ściętą



Wybrane charakterystyczne wzory frontów



713/50-1 (pilaster)



943/446-LFF (-PFF)



943/446-LFV (-PFV)

Szkło



wzór podstawowy

Rombo (RMB)

wzór uproszczony
 występuje we frontach:

284/896-SIV (-SMV, -STV)
 355/446-VO

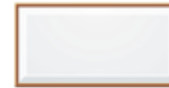

wzór uproszczony



Cristal (CRS)

Listwy ozdobne



listwa wieńcząca **W**
 kolor **dąb miodowy, dąb białe, dąb
 maarbell, dąb ecru, dąb złoty,
 dąb rustical, dąb kasztanowy**
 materiał **MDF, fornir**
 dost. dł. **2700 mm**



listwa podszafrkowa **W**
 kolor **dąb miodowy, dąb białe, dąb
 maarbell, dąb ecru, dąb złoty,
 dąb rustical, dąb kasztanowy**
 materiał **MDF, fornir**
 dost. dł. **2700 mm**

Fronty nietypowe

wzór	indeks	wysokość		szerokość		w/s*	uwagi
		min	max	min	max		
podstawowy	K04-CL_GLADIO-DMK-NT-FRN01	260	1500	260	1200		
upr. U1	K04-CL_GLADIO-DMK-NT_U1-FRN01	50	2400	50	1200	260	jeżeli wys. (szer.) < 146 mm drugi wymiar powinien być równy lub większy niż 355 mm

w/s* - przynajmniej jeden z wymiarów musi być mniejszy, niż podana wielkość

Przykładowy indeks frontu Gemona w kolorze dąb mokka..

Dostępne fronty

110/596-SM (-ST) wzór u1
 140/146-S (-SM) wzór u1
 140/296-SM (-ST) wzór u1
 140/446-B wzór u1
 140/446-SM (-ST) wzór u1
 140/596-B wzór u1
 140/596-SM (-ST) wzór u1
 140/896-B wzór u1
 140/896-SM (-ST) wzór u1

284/146-SM wzór u1

284/296-SI (-SM, -ST)
 284/446-SI (-SM, -ST)
 284/596-SI (-SM, -ST)
 284/896-SI (-SM, -ST)
 284/896-SIV (-SMV, -STV)

355/446-O
 355/446-VO
 355/496-O
 355/596-O
 355/596-VO
 393/596-O

500/596-O
 570/296
 570/296-SI (-SM, -ST)
 570/446
 570/446-M
 570/446-SI (-SM, -ST)
 570/596

570/596-M
 570/596-SI (-SM, -ST)
 570/896-SI (-SM, -ST)

643/596

713/40-BNW

713/50-1 wzór u1

713/146-C

713/260_300-U 2)

713/276_276-N 1)

713/296

713/296-C

713/300-LJV

713/317_317-N 1)

713/396

713/396-V

713/446 (-LSW, -PSW)

713/446-C

713/446-M

713/446-V

713/456

713/596 (-NT, -LSW, -PSW)

713/596-C

713/596-M

713/596-V

943/50-1

943/296

943/300-LJV

943/396

943/396-LFF (-PFF)

943/396-LFV (-PFV)

943/446

943/446-LFF (-PFF)

943/446-LFV (-PFV)

943/446-V

943/596

943/596-LFF (-PFF)

943/596-LFV (-PFV)

943/596-V

1081/596 (-LSW, -PSW)

1081/596-C

1247/296-C

1247/446 (-LSW, -PSW)

1247/446-C

1247/596 (-NT, -LSW, -PSW)

1247/596-C

1) komplet frontów do narożnika wewnętrznego

2) komplet frontów do narożnika zewnętrznego

**BLACK
 RED
 WHITE**

GEMONA

ETNA





Kolor frontu **dąb bianco, dąb marabell, dąb ecru, dąb złoty, dąb rustical, dąb kasztanowy**
 Materiał **drewno masyw (dąb)**
 Grubość **25 mm**
 Szkło **Diverso montowane fabrycznie**
 Kratka **w kolorach frontów montowana fabrycznie**
 Korpus **biały alpejski, dąb górski, dąb amari, kasztan, wenge****
 Listwa wieńcząca i podszafkowa **W**

* fronty gięte wykonywane są z drewna jesionowego

Uprozczone wzory frontów

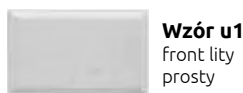

Wzór u1
front lity
prosty



Wzór u2
front falisty z
frezem

fronty:
713/271_271-LN (-PN) do szafki GNW-60/72
713/312_312-LN (-PN) do szafki DNW-90/82
943/271_271-LN (-PN) do szafki GNW-60/95



mają jedną
krawędź ściętą
front lewy z kompletu
713/271_271-LN

Wybrane charakterystyczne wzory frontów

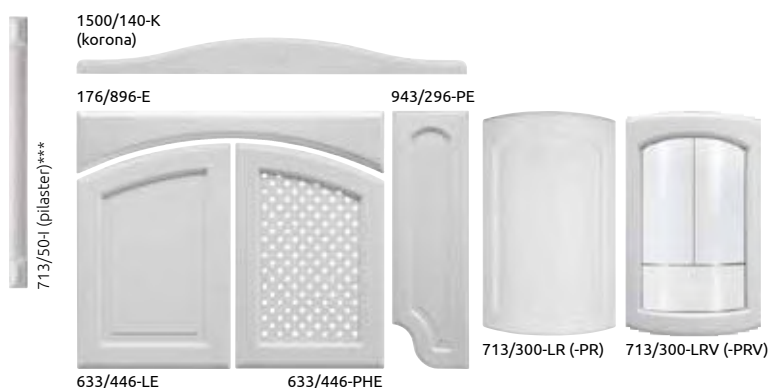

*****Uwaga:**
Górna i dolna część pilastera bazuje na prostopadłościanie o grubości 22 mm.
Pilaster zestawiony w bezpośrednim sąsiedztwie szafek typu GNWU i DNWU może powodować kolizję przy otwieraniu frontów szafki narożnej.

Szkło



Diverso (DI)

wzór podstawowy



wzór uproszczony

wzory uproszczone
występują we frontach:

355/446-SIV (-SMV, -STV)
355/446-VO
355/596-SIV (-SMV, -STV)
355/596-VO
355/896-SIV (-SMV, -STV)
355/896-VO

Listwy ozdobne



listwa wieńcząca **W**
kolor **dąb bianco, dąb marabell, dąb ecru, dąb złoty, dąb rustical, dąb kasztanowy**
materiał **MDF, fornir**
dost. dł. **2700 mm**



listwa podszafkowa **W**
kolor **dąb bianco, dąb marabell, dąb ecru, dąb złoty, dąb rustical, dąb kasztanowy**
materiał **MDF, fornir**
dost. dł. **2700 mm**

Fronty nietypowe

wzór	indeks	wysokość		szerokość		w/s*	uwagi
		min	max	min	max		
podstawowy	K04-R_IMPEROR-DBI-NT-FRN01	246	1500	246	1200		
upr. U1	K04-R_IMPEROR-DBI-NT_U1-FRN01	70	2400	70	1200	246	jeżeli wys. (szer.) < 146 mm drugi wymiar powinien być równy lub większy niż 355 mm
upr. U2	K04-R_IMPEROR-DBI-NT_U2-FRN01	140	1500	246	1200	246	

w/s* - przynajmniej jeden z wymiarów musi być mniejszy, niż podana wielkość

Przykładowy indeks frontu Etna w kolorze dąb bianco..

Dostępne fronty

110/596-SM (-ST)	wzór u1
146/146-S	wzór u1
176/296-SM (-ST)	wzór u1
176/446-B	wzór u2
176/446-SM (-ST)	wzór u2
176/596-B	wzór u2
176/596-SM (-ST)	wzór u2
176/896-E	wzór u2
176/896-SM (-ST)	wzór u2
355/296-SI (-SM, -ST)	
355/446-O	
355/446-OH	
355/446-SI (-SM, -ST)	
355/446-SIH (SMH, -STH)	
355/446-SIV (SMV, -STV)	
355/446-VO	
355/596-O	
355/596-OH	
355/596-SI (-SM, -ST)	
355/596-SIH (SMH, -STH)	
355/596-SIV (SMV, -STV)	
355/596-VO	
355/896-OH	
355/896-SI (-SM, -ST)	
355/896-SIH (SMH, -STH)	
355/896-SIV (SMV, -STV)	
355/896-VO	
393/296-L (P)	
393/446-O	
393/596-O	
534/296-L (P)	
534/296-SI (-SM, -ST)	
534/446-L (P)	
534/446-M	
534/446-SI (-SM, -ST)	
534/596-L (P)	
534/596-M	
534/596-SI (-SM, -ST)	
566/596-B	
570/446-M	
570/596-L (P)	
570/596-M	
633/446-LE(-PE)	
633/446-LHE (-PHE)	
633/446-LVE (-PVE)	
643/596-L (P)	
713/40-BNW	
713/501	
713/146-C	wzór u2
713/260-L (P)	
713/271_271-LN (-PN) 1)	
713/296-C	
713/296-L (P)	
713/300-LR (-PR)	
713/300-LRV (-PRV)	
713/312_312-LN (-PN) 1)	
713/396-L (P)	
713/396-LH (PH)	
713/396-LV (-PV)	
713/446-C	
713/446-L (-LSW, -P, -PSW)	
713/446-LH (PH)	
713/446-LV (-PV)	
713/446-M	
713/456-L (P)	
713/596-C	
713/596-L (-LNT, -LSW, -P, -PNT, -PSW)	
713/596-LH (PH)	
713/596-LV (-PV)	
713/596-M	
943/501	
943/271_271-LN (-PN) 1)	
943/296-L (P)	
943/296-LE (-PE)	
943/300-LRV (-PRV)	
943/396-L (P)	
943/396-LH (PH)	
943/396-LV (-PV)	
943/446-L (P)	
943/446-LH (PH)	
943/446-LV (-PV)	
943/596-L (P)	
943/596-LH (PH)	
943/596-LV (-PV)	
1019/446-LH (PH)	
1019/446-LV (-PV)	
1019/596-LV (-PV)	
1081/296-C	
1081/446-C	
1081/446-L (-LSW, -P, -PSW)	
1081/596-C	
1081/596-L (-LNT, -LSW, -P, -PNT, -PSW)	
1198/501	
1198/300-LRV (-PRV)	
1247/296-C	
1247/446-C	
1247/446-L (-LSW, -P, -PSW)	
1247/596-C	
1247/596-L (-LNT, -LSW, -P, -PNT, -PSW)	
1327/446-L (P)	
1327/446-LH (PH)	
1327/446-LV (-PV)	
1327/596-L (P)	
1500/140-K	

1) komplet frontów do narożnika wewnętrznego



WENECJA





Kolor frontu **orzech ciemny**
 Materiał **drewno masyw (akacja*), fornir, MDF**
 Grubość **20 mm**
 Szkło **Rosa montowane fabrycznie**
 Kratka **orzech ciemny montowana fabrycznie**
 Korpus **kasztan**
 Listwa wieńcząca i podszafrkowa **W**

* fronty gięte wykonywane są z drewna jesionowego

Uprozczone wzory frontów

Wzór u1
front lity prosty

Wzór u2
front falisty z frezem

fronty:
 713/271_271-LN (-PN) do szafki GNW-60/72
 713/312_312-LN (-PN) do szafki DNW-90/82
 943/271_271-LN (-PN) do szafki GNW-60/95

mają jedną krawędź ściętą
 front lewy z kompletu
 713/276_276-LN

Wybrane charakterystyczne wzory frontów



Uwaga:
 fronty o wysokości 284 mm mają różne nafrezowania; we frontach pełnych zastosowano wzór u2 natomiast fronty z witrą i z kratką mają nafrezowanie w kształcie fali (podstawowe).

Szkło



wzór podstawowy



wzory uproszczone występują we frontach:

355/446-SIV (-SMV, -STV)
 355/446-VO
 355/596-SIV (-SMV, -STV)
 355/596-VO
 355/896-SIV (-SMV, -STV)
 355/896-VO

Listwy ozdobne



listwa wieńcząca **W**
 kolor **orzech**
 materiał **MDF, fornir**
 dost. dł. **2700 mm**
 listwa wieńcząca **W** gięta
 materiał **drewno**



listwa podszafrkowa **W**
 kolor **orzech**
 materiał **MDF, fornir**
 dost. dł. **2700 mm**
 listwa wieńcząca **W** gięta
 materiał **drewno**

Fronty nietypowe

wzór	indeks	wysokość		szerokość		w/s*	uwagi
		min	max	min	max		
podstawowy	K04-ROYAL-[16]-NT-FRN01	300	1500	246	1200		
upr. U1	K04-ROYAL-[16]-NT_U1-FRN01	50	2400	50	1200	246	jeżeli wys. (szer.) < 146 mm drugi wymiar powinien być równy lub większy niż 355 mm
upr. U2	K04-ROYAL-[16]-NT_U2-FRN01	100	1200	246	1200	246	

w/s* - przynajmniej jeden z wymiarów musi być mniejszy, niż podana wielkość

Przykładowy indeks frontu Wenecja w kolorze orzech ciemny.

Dostępne fronty

75/596-B wzór u1
 87/596-B wzór u1
 110/596-SM (-ST) wzór u1
 140/146-S wzór u1
 140/296-SM (-ST) wzór u2
 140/446-B wzór u2
 140/446-SM (-ST) wzór u2
 140/596-B wzór u2
 140/596-SM (-ST) wzór u2
 140/896-E wzór u2
 140/896-SM (-ST) wzór u2
 284/296-SI (-SM, -ST) wzór u2
 284/446-SI (-SM, -ST) wzór u2
 284/446-SIH (-SMH, -STH) wzór u2
 284/446-SIV (-SMV, -STV) wzór u2
 284/596-O wzór u2
 284/596-SI (-SM, -ST) wzór u2
 284/596-SIH (-SMH, -STH) wzór u2
 284/596-SIV (-SMV, -STV) wzór u2
 284/896-OH wzór u2
 284/896-SI (-SM, -ST) wzór u2
 284/896-SIH (-SMH, -STH) wzór u2
 284/896-SIV (-SMV, -STV) wzór u2
 284/896-VO wzór u2
 316/596-O wzór u2
 355/446-O wzór u2
 355/446-OH wzór u2
 355/446-VO wzór u2
 355/596-O wzór u2
 355/596-OH wzór u2
 355/596-VO wzór u2
 393/296-L (P) wzór u2
 393/446-O wzór u2
 393/596-O wzór u2
 500/596-B wzór u2
 500/596-O wzór u2
 570/296-L (P) wzór u2
 570/296-SI (-SM, -ST) wzór u2
 570/446-L (P) wzór u2
 570/446-M wzór u2
 570/446-SI (-SM, -ST) wzór u2
 570/596-L (P) wzór u2
 570/596-M wzór u2
 570/596-SI (-SM, -ST) wzór u2
 620/446-LDE (-PDE) wzór u2
 620/446-LGE (-PGE) wzór u2
 620/446-LHE (-PHE) wzór u2
 620/446-LVE (-PVE) wzór u2
 643/596-L (P) wzór u2
 713/40-BNW wzór u2
 713/501 wzór u2
 713/146-C wzór u2
 713/260-L (P) wzór u2
 713/276_276-LN (-PN) 1) wzór u2
 713/296-C wzór u2
 713/296-L (P) wzór u2
 713/300-LR (-PR) wzór u2
 713/300-LRV (-PRV) wzór u2
 713/317_317-LN (-PN) 1) wzór u2
 713/396-L (P) wzór u2
 713/396-LH (-PH) wzór u2
 713/396-LV (-PV) wzór u2
 713/446-C wzór u2
 713/446-L (-LSW, -P, -PSW) wzór u2
 713/446-LH (-PH) wzór u2
 713/446-LV (-PV) wzór u2
 713/446-M wzór u2
 713/456-L (P) wzór u2
 713/596-C wzór u2
 713/596-L (-LNT, -LSW, -P, -PNT, -PSW) wzór u2
 713/596-LH (-PH) wzór u2
 713/596-LV (-PV) wzór u2
 713/596-M wzór u2
 943/501 wzór u2
 943/276_276-LN (-PN) 1) wzór u2
 943/296-L (P) wzór u2
 943/296-LE (-PE) wzór u2
 943/300-LRV (-PRV) wzór u2
 943/396-L (P) wzór u2
 943/396-LH (-PH) wzór u2
 943/396-LV (-PV) wzór u2
 943/446-L (P) wzór u2
 943/446-LH (-PH) wzór u2
 943/446-LV (-PV) wzór u2
 943/596-L (P) wzór u2
 943/596-LH (-PH) wzór u2
 943/596-LV (-PV) wzór u2
 1055/446-LH (-PH) wzór u2
 1055/446-LV (-PV) wzór u2
 1055/596-LV (-PV) wzór u2
 1081/296-C wzór u2
 1081/446-C wzór u2
 1081/446-L (-LSW, -P, -PSW) wzór u2
 1081/596-C wzór u2
 1081/596-L (-LSW, -P, -PSW) wzór u2
 1198/501 wzór u2
 1198/300-LRV (-PRV) wzór u2
 1247/296-C wzór u2
 1247/446-C wzór u2
 1247/446-L (-LSW, -P, -PSW) wzór u2
 1247/596-C wzór u2
 1247/596-L (-LNT, -LSW, -P, -PNT, -PSW) wzór u2
 1261/446-L (P) wzór u2
 1261/446-LH (-PH) wzór u2
 1261/446-LV (-PV) wzór u2
 1261/596-L (-LNT, -P, -PNT) wzór u2
 1500/140-K wzór u2

1) komplet frontów do narożnika wewnętrznego

**BLACK
RED
WHITE**

WENECJA

SOLER



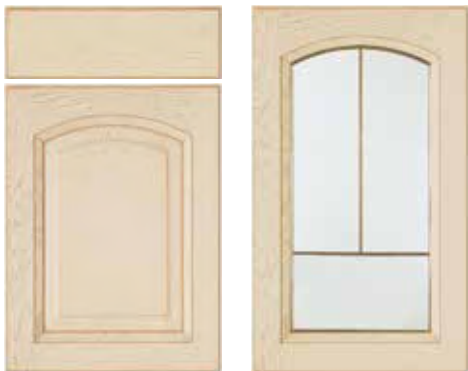

Kolor frontu **dąb ecru + dąb mokka + kolory na zamówienie:**
dąb bianco, dąb marabell, dąb złoty, dąb rustical, dąb kasztanowy

Materiał **drewno masyw (dąb*)**

Grubość **20 mm**

Szkoło **Diverso, Cristal montowane fabrycznie**

Kratka **orzech ciemny montowana fabrycznie**

Korpus **biały alpejski, dąb górski, dąb amari, kasztan, wenge***

Listwa wieńcząca i podszafrkowa **W**

* fronty gięte wykonywane są z drewna jesionowego

Uprozczone wzory frontów

Wzór u1
front lity
prosty

fronty:
713/276_276-LN (-PN) do szafki GNW-60/72
713/317_317-LN (-PN) do szafki DNN-90/82

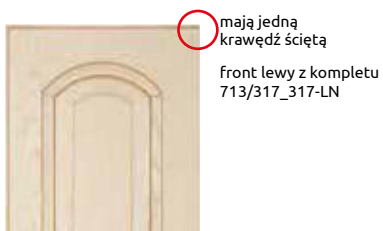

Wybrane charakterystyczne wzory frontów



Uwaga:
fronty o wysokości 284 mm mają różne nafrezowania; we frontach pełnych zastosowano wzór u2 natomiast fronty z witrażem i z kratką mają nafrezowanie w kształcie fali (podstawowe).

Szkoło

Diverso (DI)



wzór podstawowy



wzór uproszczony

Cristal (CRS)



nie występuje we frontach giętych

wzory uproszczone występują we frontach:

284/896-SIV (-SMV, -STV)
284/896-VO
355/446-VO
355/596-VO

Listwy ozdobne



listwa wieńcząca **W**
kolor **dąb mokka, dąb bianco, dąb marabell, dąb ecru, dąb złoty, dąb rustical, dąb kasztanowy**

materiał **MDF, fornir**
dost. dł. **2700 mm**

listwa wieńcząca **W** gięta
materiał **drewno**



listwa podszafrkowa **W**
kolor **dąb mokka, dąb bianco, dąb marabell, dąb ecru, dąb złoty, dąb rustical, dąb kasztanowy**

materiał **MDF, fornir**
dost. dł. **2700 mm**

listwa wieńcząca **W** gięta
materiał **drewno**

Fronty nietypowe

wzór	indeks	wysokość		szerokość		w/s*	uwagi
		min	max	min	max	max	
podstawowy	K04-CL_FRIGG-DEC-NT-FRN01	260	1500	260	1200		
upr. U1	04-CL_FRIGG-DEC-NT_U1-FRN01	50	2400	50	1200	260	jeżeli wys. (szer.) < 146 mm drugi wymiar powinien być równy lub większy niż 355 mm

w/s* - przynajmniej jeden z wymiarów musi być mniejszy, niż podana wielkość

Przykładowy indeks frontu Wenecja w kolorze dąb ecru.

Dostępne fronty

110/596-SM (-ST) wzór u1
 140/146-S (-SM) wzór u1
 140/296-SM (-SM) wzór u1
 140/446-B wzór u1
 140/446-SM (-ST) wzór u1
 140/596-B wzór u1
 140/596-SM (-ST) wzór u1
 140/896-B wzór u1
 140/896-E wzór u1
 140/896-SM (-ST) wzór u1
 284/146-SM wzór u1
 284/296-SI (-SM, -ST)
 284/446-SI (-SM, -ST)
 284/596-SI (-SM, -ST)
 284/896-SI (-SM, -ST)
 284/896-SIV (-SMV, -STV)
 284/896-VO
 355/446-O
 355/446-VO
 355/496-O
 355/596-O
 355/596-VO
 393/596-O
 500/596-O
 570/296-L (-P)
 570/296-SI (-SM, -ST)
 570/446-L (-P)
 570/446-M
 570/446-SI (-SM, -ST)
 570/596-L (-P)
 570/596-M
 570/596-SI (-SM, -ST)
 570/896-SI (-SM, -ST)
 620/446-LDE (-PDE)
 620/446-LGE (-PGE)
 620/446-LVE (-PVE)
 643/596-L (-P)
 713/40-BNW
 713/50-I wzór u1
 713/146-C wzór u1
 713/260-L (-P)
 713/276_276-LN (-PN) 1)
 713/296-C
 713/296-L (-P)
 713/300-LR (-PR)
 713/300-LRV (-PRV)
 713/317_317-LN (-PN) 1)
 713/396-L (-P)
 713/396-LV (-PV)
 713/446-C
 713/446-L (-LSW, -P, -PSW)
 713/446-LV (-PV)
 713/446-M
 713/456-L (-P)
 713/596-C
 713/596-L (-LNT, -LSW, -P, -PNT, -PSW)
 713/596-LV (-PV)
 713/596-M
 943/50-I
 943/296-L (-P)
 943/296-LE (-PE)
 943/300-LRV (-PRV)
 943/396-L (-P)
 943/396-LFF (-PFF)
 943/396-LV (-PV)
 943/396-LV (-PV)
 943/446-L (-P)
 943/446-LFF (-PFF)
 943/446-LV (-PV)
 943/446-LV (-PV)
 943/596-L (-P)
 943/596-LFF (-PFF)
 943/596-LV (-PV)
 943/596-LV (-PV)
 1081/596-C
 1081/596-L (-LSW, -P, -PSW)
 1247/296-C
 1247/446-C
 1247/446-L (-LSW, -P, -PSW)
 1247/596-C
 1247/596-L (-LNT, -LSW, -P, -PNT, -PSW)

1) komplet frontów do narożnika wewnętrznego

**BLACK
RED
WHITE**

S
O
L
E
R





**BLACK
RED
WHITE**

ZAPRASZAMY DO WSPÓŁPRACY



**WIĘCEJ INSPIRACJI
I ADRESY NASZYCH PARTNERÓW
ZNAJDZIESZ NA BRWMIELEC.PL**

Informacje techniczne dostępne u dystrybutorów i na stronie www.brwmielec.pl

Kolory oklein, podane w katalogu, mogą różnić się od rzeczywistych.
Przedstawiona w katalogu oferta nie stanowi oferty w rozumieniu kodeksu cywilnego.
Jeżeli przejrzałeś katalog i już go nie potrzebujesz, nie wyrzucaj go.
Podaruj katalog innym zainteresowanym. Tym samym przyczynisz się do ochrony środowiska naturalnego.



**BLACK
RED
WHITE**

Black Red White S.A.
📍 39-300 Mielec,
ul. Wojska Polskiego 3
☎ 602375680 | 600439479

www.brwmielec.pl